

# Panasonic

## FİYAT LİSTESİ 2024-2

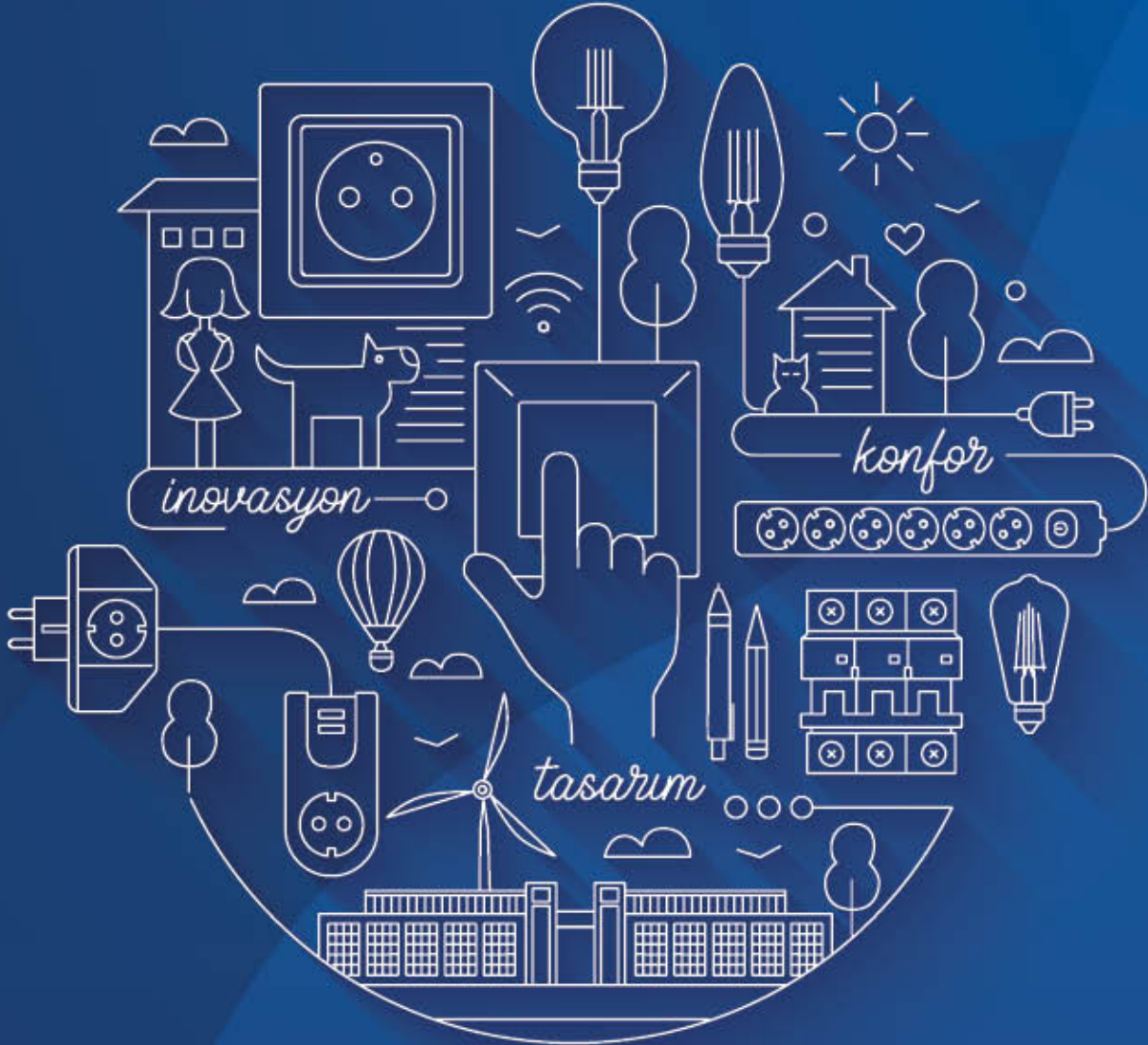

**Panasonic**



**Aydınlatma**

Led Lambalar  
Led Armatürler

2-11



**Anahtar Priz - Panasonic**

Thea Blu  
Thea Ultima  
Thea Sistema  
Thea Optima

12-23

**VİKO**  
by Panasonic



**Anahtar Priz - VİKO Artline**

Karre 55 Renkli  
Trenda / Novella  
Novella Soft Touch

Novella S  
Novella Touchless

24-43



**Anahtar Priz - VİKO**

Karre 55  
Karre  
Karre Clean  
Karre Style / Cities  
Meridian

Linnera Life  
Linnera  
Rollina  
Touchless

44-63



**Anahtar Priz - Sıva Üstü**

Palmiye  
Vera

64-69



**Grup Priz - Multilet**

70-73



**Aksesuar ve Kasalar**

74-75



**Kablo Kanalı ve VİKO 45**

76-79



**Şalt**

Otomatik Sigortalar  
Kaçak Akım Koruma Röleleri  
Modüler Ürünler  
Kompakt Şalterler  
Kontaktörler

80-107



**Sigorta Kutuları**

108-109



Şalt ve bazı aydınlatma ürünlerimiz haricinde tüm ürün gruplarımız için geçerlidir.



## Panasonic E27 Standart LED Lambalar

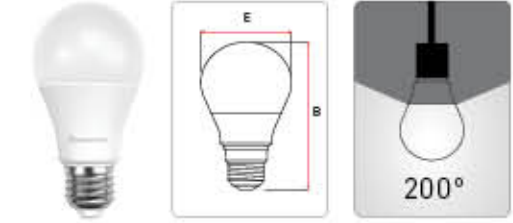

| Sipariş Kodu | Ürün Açıklaması                      | Güç (W) | Eşdeğer Güç (W) | Çalışma Gerilimi (V) | Renksel Geriverim İndeksi (Ra) | Renk Sıcaklığı | Işık Akısı (lm) | Etkinlik Faktörü (lm/W) | Enerji Sınıfı | Işık Açısı | Boy (B) (mm) | Çap (E) (mm) | Kolideki Adet | Birim Fiyat (USD) |
|--------------|--------------------------------------|---------|-----------------|----------------------|--------------------------------|----------------|-----------------|-------------------------|---------------|------------|--------------|--------------|---------------|-------------------|
| LDACH05LG3T7 | PANASONIC LED E27 4,9W 470LM 2700K   | 4,9     | 40              | 220-240              | ≥80                            | 2700K          | 470             | 96                      | F             | 200°       | 107          | 60           | 20            | 2,08              |
| LDACH05WG3T7 | PANASONIC LED E27 4,9W 515LM 4000K   | 4,9     | 43              | 220-240              | ≥80                            | 4000K          | 515             | 105                     | F             | 200°       | 107          | 60           | 20            | 2,08              |
| LDACH05DG3T7 | PANASONIC LED E27 4,9W 515LM 6500K   | 4,9     | 43              | 220-240              | ≥80                            | 6500K          | 515             | 105                     | F             | 200°       | 107          | 60           | 20            | 2,08              |
| LDACH09LG3T7 | PANASONIC LED E27 8,5W 806LM 2700K   | 8,5     | 60              | 220-240              | ≥80                            | 2700K          | 806             | 95                      | F             | 200°       | 107          | 60           | 20            | 2,18              |
| LDACH09WG3T7 | PANASONIC LED E27 8,5W 860LM 4000K   | 8,5     | 63              | 220-240              | ≥80                            | 4000K          | 860             | 101                     | F             | 200°       | 107          | 60           | 20            | 2,18              |
| LDACH09DG3T7 | PANASONIC LED E27 8,5W 860LM 6500K   | 8,5     | 63              | 220-240              | ≥80                            | 6500K          | 860             | 101                     | F             | 200°       | 107          | 60           | 20            | 2,18              |
| LDACH11LG3T7 | PANASONIC LED E27 10,5W 1055LM 2700K | 10,5    | 75              | 220-240              | ≥80                            | 2700K          | 1055            | 101                     | F             | 200°       | 111          | 60           | 20            | 3,12              |
| LDACH11WG3T7 | PANASONIC LED E27 10,5W 1055LM 4000K | 10,5    | 75              | 220-240              | ≥80                            | 4000K          | 1055            | 101                     | F             | 200°       | 111          | 60           | 20            | 3,12              |
| LDACH11DG3T7 | PANASONIC LED E27 10,5W 1055LM 6500K | 10,5    | 75              | 220-240              | ≥80                            | 6500K          | 1055            | 101                     | F             | 200°       | 111          | 60           | 20            | 3,12              |
| LDACH14LG3T7 | PANASONIC LED E27 14W 1521LM 2700K   | 14      | 100             | 220-240              | ≥80                            | 2700K          | 1521            | 109                     | F             | 200°       | 120          | 60           | 20            | 4,26              |
| LDACH14WG3T7 | PANASONIC LED E27 14W 1521LM 4000K   | 14      | 100             | 220-240              | ≥80                            | 4000K          | 1521            | 109                     | F             | 200°       | 120          | 60           | 20            | 4,26              |
| LDACH14DG3T7 | PANASONIC LED E27 14W 1521LM 6500K   | 14      | 100             | 220-240              | ≥80                            | 6500K          | 1521            | 109                     | F             | 200°       | 120          | 60           | 20            | 4,26              |

## Panasonic E14 Standart LED Lambalar

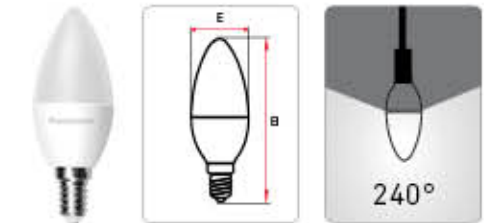

| Sipariş Kodu | Ürün Açıklaması                    | Güç (W) | Eşdeğer Güç (W) | Çalışma Gerilimi (V) | Renksel Geriverim İndeksi (Ra) | Renk Sıcaklığı | Işık Akısı (lm) | Etkinlik Faktörü (lm/W) | Enerji Sınıfı | Işık Açısı | Boy (B) (mm) | Çap (E) (mm) | Kolideki Adet | Birim Fiyat (USD) |
|--------------|------------------------------------|---------|-----------------|----------------------|--------------------------------|----------------|-----------------|-------------------------|---------------|------------|--------------|--------------|---------------|-------------------|
| LDCC05LG3T4  | PANASONIC LED E14 4,9W 470LM 2700K | 4,9     | 40              | 220-240              | ≥80                            | 2700K          | 470             | 96                      | F             | 240°       | 100          | 37           | 20            | 2,12              |
| LDCC05WG3T4  | PANASONIC LED E14 4,9W 470LM 4000K | 4,9     | 40              | 220-240              | ≥80                            | 4000K          | 470             | 96                      | F             | 240°       | 100          | 37           | 20            | 2,12              |
| LDCC05DG3T4  | PANASONIC LED E14 4,9W 470LM 6500K | 4,9     | 40              | 220-240              | ≥80                            | 6500K          | 470             | 96                      | F             | 240°       | 100          | 37           | 20            | 2,12              |
| LDCC07LG3T4  | PANASONIC LED E14 6,5W 640LM 2700K | 6,5     | 50              | 220-240              | ≥80                            | 2700K          | 640             | 99                      | F             | 240°       | 107          | 37           | 20            | 2,68              |
| LDCC07WG3T4  | PANASONIC LED E14 6,5W 640LM 4000K | 6,5     | 50              | 220-240              | ≥80                            | 4000K          | 640             | 99                      | F             | 240°       | 107          | 37           | 20            | 2,68              |
| LDCC07DG3T4  | PANASONIC LED E14 6,5W 640LM 6500K | 6,5     | 50              | 220-240              | ≥80                            | 6500K          | 640             | 99                      | F             | 240°       | 107          | 37           | 20            | 2,68              |

## Daha Parlak Bir Gelecek İçin Panasonic Aydınlatma Çözümleri

Panasonic, güvenli ve verimli aydınlatma çözümleriyle yaşamınızın her anına ışık tutuyor. Yüksek kalite standartları ve ileri teknolojisi ile her ortamda mükemmel aydınlatma sağlıyor, hem iş hem de yaşam alanlarınızda üstün konfor ve güvenlik sunuyor.



Panasonic GU10  
Standart LED Lambalar



| Sipariş Kodu | Ürün Açıklaması                       | Güç (W) | Eşdeğer Güç (W) | Çalışma Gerilimi (V) | Renkssel Geriverim İndeksi (Ra) | Renk Sıcaklığı | Işık Akısı (lm) | Etkinlik Faktörü (lm/W) | Enerji Sınıfı | Işık Açısı | Boy (B) (mm) | Çap (E) (mm) | Kolideki Adet | Birim Fiyat (USD) |
|--------------|---------------------------------------|---------|-----------------|----------------------|---------------------------------|----------------|-----------------|-------------------------|---------------|------------|--------------|--------------|---------------|-------------------|
| LDRCH04LN4T1 | PANASONIC LED GU10 4W 310LM 2700K     | 4       | 45              | 220-240              | ≥80                             | 2700K          | 310             | 78                      | F             | 39°        | 54           | 50           | 30            | 2,55              |
| LDRCH04LN3T1 | PANASONIC LED GU10 4W 310LM 3000K     | 4       | 45              | 220-240              | ≥80                             | 3000K          | 310             | 78                      | F             | 39°        | 54           | 50           | 30            | 2,55              |
| LDRCH04WN3T1 | PANASONIC LED GU10 4W 345LM 4000K     | 4       | 50              | 220-240              | ≥80                             | 4000K          | 345             | 86                      | F             | 39°        | 54           | 50           | 30            | 2,55              |
| LDRCH04DN3T1 | PANASONIC LED GU10 4W 345LM 6500K     | 4       | 50              | 220-240              | ≥80                             | 6500K          | 345             | 86                      | F             | 39°        | 54           | 50           | 30            | 2,55              |
| LDRCH06LN4T1 | PANASONIC LED GU10 6W 420LM 2700K     | 6       | 60              | 220-240              | ≥80                             | 2700K          | 420             | 70                      | G             | 39°        | 54           | 50           | 30            | 3,12              |
| LDRCH06LN3T1 | PANASONIC LED GU10 6W 420LM 3000K     | 6       | 60              | 220-240              | ≥80                             | 3000K          | 420             | 70                      | G             | 39°        | 54           | 50           | 30            | 3,12              |
| LDRCH06WN3T1 | PANASONIC LED GU10 6W 440LM 4000K     | 6       | 62              | 220-240              | ≥80                             | 4000K          | 440             | 73                      | F             | 39°        | 54           | 50           | 30            | 3,12              |
| LDRCH06DN3T1 | PANASONIC LED GU10 6W 440LM 6500K     | 6       | 62              | 220-240              | ≥80                             | 6500K          | 440             | 73                      | F             | 39°        | 54           | 50           | 30            | 3,12              |
| LDRCH04LW4T1 | PANASONIC LED GU10 4W 310LM 2700K 60° | 4       | 45              | 220-240              | ≥80                             | 2700K          | 310             | 78                      | F             | 60°        | 54           | 50           | 30            | 2,55              |
| LDRCH04LW3T1 | PANASONIC LED GU10 4W 310LM 3000K 60° | 4       | 45              | 220-240              | ≥80                             | 3000K          | 310             | 78                      | F             | 60°        | 54           | 50           | 30            | 2,55              |
| LDRCH04WW3T1 | PANASONIC LED GU10 4W 345LM 4000K 60° | 4       | 50              | 220-240              | ≥80                             | 4000K          | 345             | 86                      | F             | 60°        | 54           | 50           | 30            | 2,55              |
| LDRCH04DW3T1 | PANASONIC LED GU10 4W 345LM 6500K 60° | 4       | 50              | 220-240              | ≥80                             | 6500K          | 345             | 86                      | F             | 60°        | 54           | 50           | 30            | 2,55              |
| LDRCH06LW4T1 | PANASONIC LED GU10 6W 420LM 2700K 60° | 6       | 60              | 220-240              | ≥80                             | 2700K          | 420             | 70                      | G             | 60°        | 54           | 50           | 30            | 3,12              |
| LDRCH06LW3T1 | PANASONIC LED GU10 6W 420LM 3000K 60° | 6       | 60              | 220-240              | ≥80                             | 3000K          | 420             | 70                      | G             | 60°        | 54           | 50           | 30            | 3,12              |
| LDRCH06WW3T1 | PANASONIC LED GU10 6W 440LM 4000K 60° | 6       | 62              | 220-240              | ≥80                             | 4000K          | 440             | 73                      | F             | 60°        | 54           | 50           | 30            | 3,12              |
| LDRCH06DW3T1 | PANASONIC LED GU10 6W 440LM 6500K 60° | 6       | 62              | 220-240              | ≥80                             | 6500K          | 440             | 73                      | F             | 60°        | 54           | 50           | 30            | 3,12              |



Panasonic E27  
LED Torch Lambalar

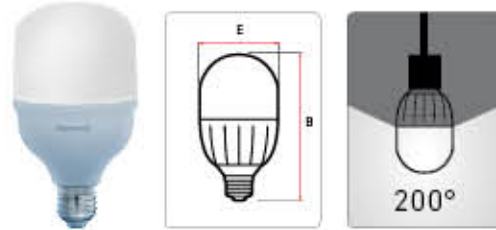

| Sipariş Kodu | Ürün Açıklaması                               | Güç (W) | Eşdeğer Güç (W) | Çalışma Gerilimi (V) | Renkssel Geriverim İndeksi (Ra) | Renk Sıcaklığı | Işık Akısı (lm) | Etkinlik Faktörü (lm/W) | Enerji Sınıfı | Işık Açısı | Boy (B) (mm) | Çap (E) (mm) | Kolideki Adet | Birim Fiyat (USD) |
|--------------|---|---------|-----------------|----------------------|---------------------------------|----------------|-----------------|-------------------------|---------------|------------|--------------|--------------|---------------|-------------------|
| LOTCH18LG1R7 | PANASONIC E27 TORCH LED LAMP 18W 1860LM 3000K | 18      | 100             | 220-240              | ≥80                             | 3000K          | 1.860           | 103                     | F             | 200°       | 142          | 80           | 30            | 10,89             |
| LOTCH18WG1R7 | PANASONIC E27 TORCH LED LAMP 18W 1980LM 4000K | 18      | 100             | 220-240              | ≥80                             | 4000K          | 1.980           | 110                     | E             | 200°       | 142          | 80           | 30            | 10,89             |
| LOTCH18DG1R7 | PANASONIC E27 TORCH LED LAMP 18W 2040LM 6500K | 18      | 100             | 220-240              | ≥80                             | 6500K          | 2.040           | 113                     | E             | 200°       | 142          | 80           | 30            | 10,89             |
| LOTCH23LG1R7 | PANASONIC E27 TORCH LED LAMP 23W 2430LM 3000K | 23      | 100             | 220-240              | ≥80                             | 3000K          | 2.430           | 106                     | F             | 200°       | 166          | 100          | 20            | 15,54             |
| LOTCH23WG1R7 | PANASONIC E27 TORCH LED LAMP 23W 2600LM 4000K | 23      | 100             | 220-240              | ≥80                             | 4000K          | 2.600           | 113                     | E             | 200°       | 166          | 100          | 20            | 15,54             |
| LOTCH23DG1R7 | PANASONIC E27 TORCH LED LAMP 23W 2650LM 6500K | 23      | 100             | 220-240              | ≥80                             | 6500K          | 2.650           | 115                     | E             | 200°       | 166          | 100          | 20            | 15,54             |
| LOTCH35LG1R7 | PANASONIC E27 TORCH LED LAMP 35W 4140LM 3000K | 35      | 150             | 220-240              | ≥80                             | 3000K          | 4.140           | 118                     | E             | 200°       | 202          | 118          | 20            | 26,05             |
| LOTCH35WG1R7 | PANASONIC E27 TORCH LED LAMP 35W 4570LM 4000K | 35      | 150             | 220-240              | ≥80                             | 4000K          | 4.570           | 131                     | E             | 200°       | 202          | 118          | 20            | 26,05             |
| LOTCH35DG1R7 | PANASONIC E27 TORCH LED LAMP 35W 4190LM 6500K | 35      | 150             | 220-240              | ≥80                             | 6500K          | 4.190           | 120                     | E             | 200°       | 202          | 118          | 20            | 26,05             |
| LOTCH45LG1R7 | PANASONIC E27 TORCH LED LAMP 45W 5250LM 3000K | 45      | 200             | 220-240              | ≥80                             | 3000K          | 5.250           | 117                     | E             | 200°       | 228          | 138          | 8             | 34,42             |
| LOTCH45WG1R7 | PANASONIC E27 TORCH LED LAMP 45W 5330LM 4000K | 45      | 200             | 220-240              | ≥80                             | 4000K          | 5.330           | 119                     | E             | 200°       | 228          | 138          | 8             | 34,42             |
| LOTCH45DG1R7 | PANASONIC E27 TORCH LED LAMP 45W 5370LM 6500K | 45      | 200             | 220-240              | ≥80                             | 6500K          | 5.370           | 119                     | E             | 200°       | 228          | 138          | 8             | 34,42             |



Panasonic E27  
Dim Edilebilir LED Lambalar

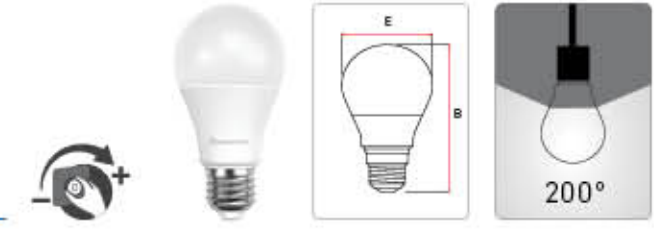

| Sipariş Kodu | Ürün Açıklaması                               | Güç (W) | Eşdeğer Güç (W) | Çalışma Gerilimi (V) | Renkssel Geriverim İndeksi (Ra) | Renk Sıcaklığı | Işık Akısı (lm) | Etkinlik Faktörü (lm/W) | Enerji Sınıfı | Işık Açısı | Boy (B) (mm) | Çap (E) (mm) | Kolideki Adet | Birim Fiyat (USD) |
|--------------|---|---------|-----------------|----------------------|---------------------------------|----------------|-----------------|-------------------------|---------------|------------|--------------|--------------|---------------|-------------------|
| LDACH09LGR7  | PANASONIC E27 LED DIM LAMP 8.5W 806LM 2700K   | 8,5     | 60              | 220-240              | ≥80                             | 2700K          | 806             | 95                      | F             | 200°       | 111          | 60           | 100           | 6,66              |
| LDACH09WGR7  | PANASONIC E27 LED DIM LAMP 8.5W 806LM 4000K   | 8,5     | 60              | 220-240              | ≥80                             | 4000K          | 806             | 95                      | F             | 200°       | 111          | 60           | 100           | 6,66              |
| LDACH09DGR7  | PANASONIC E27 LED DIM LAMP 8.5W 806LM 6500K   | 8,5     | 60              | 220-240              | ≥80                             | 6500K          | 806             | 95                      | F             | 200°       | 111          | 60           | 100           | 6,66              |
| LDACH11LGR7  | PANASONIC E27 LED DIM LAMP 10.5W 1055LM 2700K | 10,5    | 75              | 220-240              | ≥80                             | 2700K          | 1.055           | 100                     | F             | 200°       | 120          | 60           | 100           | 9,09              |
| LDACH11WGR7  | PANASONIC E27 LED DIM LAMP 10.5W 1055LM 4000K | 10,5    | 75              | 220-240              | ≥80                             | 4000K          | 1.055           | 100                     | F             | 200°       | 120          | 60           | 100           | 9,09              |
| LDACH11DGR7  | PANASONIC E27 LED DIM LAMP 10.5W 1055LM 6500K | 10,5    | 75              | 220-240              | ≥80                             | 6500K          | 1.055           | 100                     | F             | 200°       | 120          | 60           | 100           | 9,09              |

Panasonic E14  
Dim Edilebilir LED Lambalar



| Sipariş Kodu | Ürün Açıklaması                             | Güç (W) | Eşdeğer Güç (W) | Çalışma Gerilimi (V) | Renkssel Geriverim İndeksi (Ra) | Renk Sıcaklığı | Işık Akısı (lm) | Etkinlik Faktörü (lm/W) | Enerji Sınıfı | Işık Açısı | Boy (B) (mm) | Çap (E) (mm) | Kolideki Adet | Birim Fiyat (USD) |
|--------------|---|---------|-----------------|----------------------|---------------------------------|----------------|-----------------|-------------------------|---------------|------------|--------------|--------------|---------------|-------------------|
| LDCCH05LGR4  | PANASONIC E14 LED DIM LAMP 4.7W 470LM 2700K | 4,7     | 40              | 220-240              | ≥80                             | 2700K          | 470             | 100                     | F             | 240°       | 107          | 37           | 100           | 6,66              |
| LDCCH05WGR4  | PANASONIC E14 LED DIM LAMP 4.7W 470LM 4000K | 4,7     | 40              | 220-240              | ≥80                             | 4000K          | 470             | 100                     | F             | 240°       | 107          | 37           | 100           | 6,66              |
| LDCCH05DGR4  | PANASONIC E14 LED DIM LAMP 4.7W 470LM 6500K | 4,7     | 40              | 220-240              | ≥80                             | 6500K          | 470             | 100                     | F             | 240°       | 107          | 37           | 100           | 6,66              |

Panasonic GU10  
Dim Edilebilir LED Lambalar



| Sipariş Kodu | Ürün Açıklaması                            | Güç (W) | Eşdeğer Güç (W) | Çalışma Gerilimi (V) | Renkssel Geriverim İndeksi (Ra) | Renk Sıcaklığı | Işık Akısı (lm) | Etkinlik Faktörü (lm/W) | Enerji Sınıfı | Işık Açısı | Boy (B) (mm) | Çap (E) (mm) | Kolideki Adet | Birim Fiyat (USD) |
|--------------|--|---------|-----------------|----------------------|---------------------------------|----------------|-----------------|-------------------------|---------------|------------|--------------|--------------|---------------|-------------------|
| LDRCH04LWDR1 | PANASONIC GU10 LED DIM LAMP 4W 310LM 2700K | 4       | 45              | 220-240              | ≥80                             | 2700K          | 310             | 78                      | F             | 39°        | 54           | 50           | 150           | 8,16              |
| LDRCH04WDR1  | PANASONIC GU10 LED DIM LAMP 4W 310LM 3000K | 4       | 45              | 220-240              | ≥80                             | 3000K          | 310             | 78                      | F             | 39°        | 54           | 50           | 150           | 8,16              |
| LDRCH04WDR2  | PANASONIC GU10 LED DIM LAMP 4W 310LM 4000K | 4       | 45              | 220-240              | ≥80                             | 4000K          | 310             | 78                      | F             | 39°        | 54           | 50           | 150           | 8,16              |
| LDRCH04WDR1  | PANASONIC GU10 LED DIM LAMP 4W 310LM 6500K | 4       | 45              | 220-240              | ≥80                             | 6500K          | 310             | 78                      | F             | 39°        | 54           | 50           | 150           | 8,16              |





Panasonic E27  
Filaman LED Lambalar

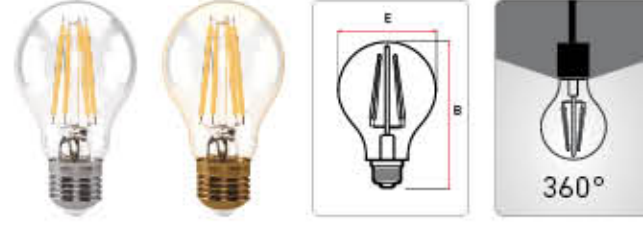

| Sipariş Kodu | Ürün Açıklaması                             | Güç (W) | Eşdeğer Güç (W) | Çalışma Gerilimi (V) | Renksel Geriverim İndeksi (Ra) | Renk Sıcaklığı | Işık Akısı (lm) | Etkinlik Faktörü (lm/W) | Enerji Sınıfı | Işık Açısı | Boy (B) (mm) | Çap (E) (mm) | Kolideki Adet | Birim Fiyat (USD) |
|--------------|---|---------|-----------------|----------------------|--------------------------------|----------------|-----------------|-------------------------|---------------|------------|--------------|--------------|---------------|-------------------|
| LDACH04LH1RC | PANASONIC E27 FIL LAMP 4W 470LM 2700K CLEAR | 4       | 40              | 220-240              | ≥80                            | 2700K          | 470             | 118                     | E             | 360°       | 105          | 60           | 10            | 4,44              |
| LDACH04LH1RA | PANASONIC E27 FIL LAMP 4W 360LM 2000K GOLD  | 4       | 40              | 220-240              | ≥80                            | 2000K          | 360             | 90                      | F             | 360°       | 105          | 60           | 10            | 4,08              |
| LDACH07LH1RC | PANASONIC E27 FIL LAMP 7W 806LM 2700K CLEAR | 7       | 60              | 220-240              | ≥80                            | 2700K          | 806             | 115                     | E             | 360°       | 105          | 60           | 10            | 4,53              |
| LDACH07LH1RA | PANASONIC E27 FIL LAMP 7W 630LM 2000K GOLD  | 7       | 60              | 220-240              | ≥80                            | 2000K          | 630             | 90                      | F             | 360°       | 105          | 60           | 10            | 4,20              |

Panasonic E14  
Filaman LED Lambalar

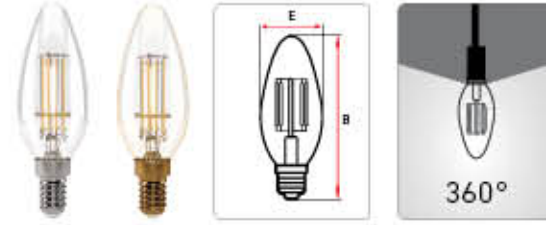

| Sipariş Kodu | Ürün Açıklaması                             | Güç (W) | Eşdeğer Güç (W) | Çalışma Gerilimi (V) | Renksel Geriverim İndeksi (Ra) | Renk Sıcaklığı | Işık Akısı (lm) | Etkinlik Faktörü (lm/W) | Enerji Sınıfı | Işık Açısı | Boy (B) (mm) | Çap (E) (mm) | Kolideki Adet | Birim Fiyat (USD) |
|--------------|---|---------|-----------------|----------------------|--------------------------------|----------------|-----------------|-------------------------|---------------|------------|--------------|--------------|---------------|-------------------|
| LDCCH02LH1RC | PANASONIC E14 FIL LAMP 2W 200LM 2700K CLEAR | 2,2     | 25              | 220-240              | ≥80                            | 2700K          | 200             | 91                      | F             | 360°       | 97           | 35           | 10            | 3,65              |
| LDCCH02LH1RA | PANASONIC E14 FIL LAMP 2W 150LM 2000K GOLD  | 2,2     | 25              | 220-240              | ≥80                            | 2000K          | 150             | 68                      | G             | 360°       | 97           | 35           | 10            | 4,93              |
| LDCCH04LH1RC | PANASONIC E14 FIL LAMP 4W 470LM 2700K CLEAR | 4       | 40              | 220-240              | ≥80                            | 2700K          | 470             | 118                     | E             | 360°       | 97           | 35           | 10            | 3,72              |
| LDCCH04LH1RA | PANASONIC E14 FIL LAMP 4W 360LM 2000K GOLD  | 4       | 40              | 220-240              | ≥80                            | 2000K          | 360             | 90                      | F             | 360°       | 97           | 35           | 10            | 5,03              |



Panasonic ST64  
Filaman LED Lambalar

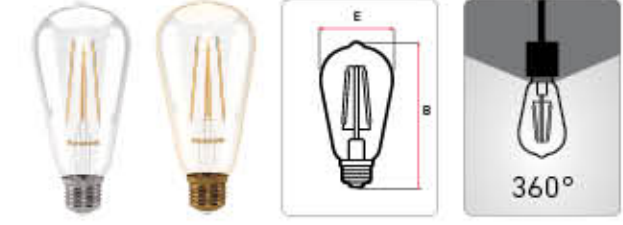

| Sipariş Kodu | Ürün Açıklaması                                 | Güç (W) | Eşdeğer Güç (W) | Çalışma Gerilimi (V) | Renksel Geriverim İndeksi (Ra) | Renk Sıcaklığı | Işık Akısı (lm) | Etkinlik Faktörü (lm/W) | Enerji Sınıfı | Işık Açısı | Boy (B) (mm) | Çap (E) (mm) | Kolideki Adet | Birim Fiyat (USD) |
|--------------|---|---------|-----------------|----------------------|--------------------------------|----------------|-----------------|-------------------------|---------------|------------|--------------|--------------|---------------|-------------------|
| LDSCH04LH1RC | PANASONIC E27 FL ST64 LAMP 4W 470LM 2700K CLEAR | 4       | 40              | 220-240              | ≥80                            | 2700K          | 470             | 118                     | E             | 360°       | 140          | 64           | 10            | 5,71              |
| LDSCH04LH1RA | PANASONIC E27 FL ST64 LAMP 4W 360LM 2000K GOLD  | 4       | 40              | 220-240              | ≥80                            | 2000K          | 360             | 90                      | F             | 360°       | 140          | 64           | 10            | 7,32              |
| LDSCH07LH1RC | PANASONIC E27 FL ST64 LAMP 7W 806LM 2700K CLEAR | 7       | 60              | 220-240              | ≥80                            | 2700K          | 806             | 115                     | E             | 360°       | 140          | 64           | 10            | 5,83              |
| LDSCH07LH1RA | PANASONIC E27 FL ST64 LAMP 7W 630LM 2000K GOLD  | 7       | 60              | 220-240              | ≥80                            | 2000K          | 630             | 90                      | F             | 360°       | 140          | 64           | 10            | 7,47              |

Panasonic G95/G125  
Filaman LED Lambalar



| Sipariş Kodu | Ürün Açıklaması                                 | Güç (W) | Eşdeğer Güç (W) | Çalışma Gerilimi (V) | Renksel Geriverim İndeksi (Ra) | Renk Sıcaklığı | Işık Akısı (lm) | Etkinlik Faktörü (lm/W) | Enerji Sınıfı | Işık Açısı | Boy (B) (mm) | Çap (E) (mm) | Kolideki Adet | Birim Fiyat (USD) |
|--------------|---|---------|-----------------|----------------------|--------------------------------|----------------|-----------------|-------------------------|---------------|------------|--------------|--------------|---------------|-------------------|
| LDGCH07LH2RC | PANASONIC E27 FL G95 LAMP 7W 806LM 2700K CLEAR  | 7       | 60              | 220-240              | ≥80                            | 2700K          | 806             | 115                     | E             | 360°       | 138          | 95           | 10            | 9,69              |
| LDGCH07LH2RA | PANASONIC E27 FL G95 LAMP 7W 630LM 2000K GOLD   | 7       | 60              | 220-240              | ≥80                            | 2000K          | 630             | 90                      | F             | 360°       | 138          | 95           | 10            | 12,46             |
| LDGCH07LH1RC | PANASONIC E27 FL G125 LAMP 7W 806LM 2700K CLEAR | 7       | 60              | 220-240              | ≥80                            | 2700K          | 806             | 115                     | E             | 360°       | 173          | 125          | 10            | 10,42             |
| LDGCH07LH1RA | PANASONIC E27 FL G125 LAMP 7W 630LM 2000K GOLD  | 7       | 60              | 220-240              | ≥80                            | 2000K          | 630             | 90                      | F             | 360°       | 173          | 125          | 10            | 13,40             |



Panasonic  
LED Tube T8



| Sipariş Kodu | Ürün Açıklaması                                  | Güç (W) | Çalışma Gerilimi (V) | Renkset Geriverim İndeksi (Ra) | Renk Sıcaklığı | Işık Akısı (lm) | Etkinlik Faktörü (lm/W) | Enerji Sınıfı | Ürünün Boyutu (mm) | Kolideki Adet | Birim Fiyat (USD) |
|--------------|--|---------|----------------------|--------------------------------|----------------|-----------------|-------------------------|---------------|--------------------|---------------|-------------------|
| BPT100S830TA | PANASONIC LED TUBE T8 9W 1000LM 60CM G13 3000K   | 9       | 220-240              | ≥80                            | 3000K          | 1000            | 111                     | E             | 600*Ø25,4          | 25            | 7,12              |
| BPT100S840TA | PANASONIC LED TUBE T8 9W 1000LM 60CM G13 4000K   | 9       | 220-240              | ≥80                            | 4000K          | 1000            | 111                     | E             | 600*Ø25,4          | 25            | 7,12              |
| BPT100S865TA | PANASONIC LED TUBE T8 9W 1000LM 60CM G13 6500K   | 9       | 220-240              | ≥80                            | 6500K          | 1000            | 111                     | E             | 600*Ø25,4          | 25            | 7,12              |
| BPT200M830TA | PANASONIC LED TUBE T8 18W 2000LM 120CM G13 3000K | 18      | 220-240              | ≥80                            | 3000K          | 2000            | 111                     | E             | 1200*Ø25,4         | 25            | 10,23             |
| BPT200M840TA | PANASONIC LED TUBE T8 18W 2000LM 120CM G13 4000K | 18      | 220-240              | ≥80                            | 4000K          | 2000            | 111                     | E             | 1200*Ø25,4         | 25            | 10,23             |
| BPT200M865TA | PANASONIC LED TUBE T8 18W 2000LM 120CM G13 6500K | 18      | 220-240              | ≥80                            | 6500K          | 2000            | 111                     | E             | 1200*Ø25,4         | 25            | 10,23             |



Kurulum:

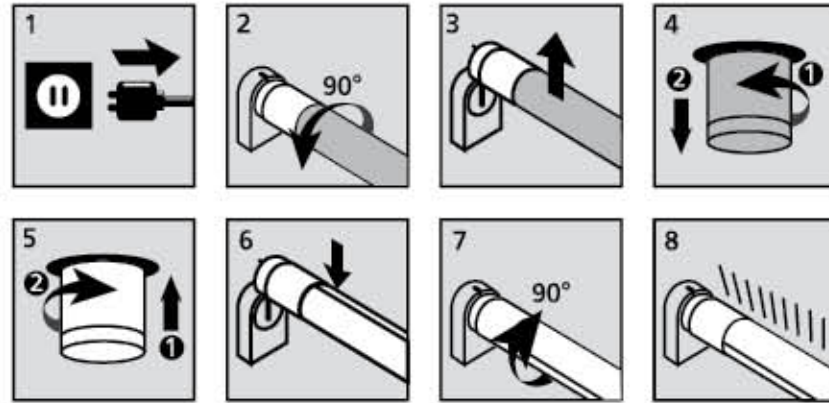

Hem manyetik balastlı armatürlere hem de 220V ürünlerde uyumludur. Kutu içinden starter çıkmaktadır.

Panasonic  
LED Etanj Armatürler



| Sipariş Kodu | Ürün Açıklaması                                  | Güç (W) | IP   | Çalışma Gerilimi (V) | Renkset Geriverim İndeksi (Ra) | Renk Sıcaklığı | Işık Akısı (lm) | Etkinlik Faktörü (lm/W) | Güç Faktörü (P.F.) | Enerji Sınıfı | Ürünün Boyutu B*E*Y (mm) | Kolideki Adet | Birim Fiyat (USD) |
|--------------|--|---------|------|----------------------|--------------------------------|----------------|-----------------|-------------------------|--------------------|---------------|--------------------------|---------------|-------------------|
| NNFC403154   | PANASONIC LED SPLASH PROOF 36W 3960LM 1200MM 840 | 36      | IP65 | 220-240              | ≥80                            | 4000K          | 3960            | 110                     | 0,9                | E             | 1212*70,5*50,6           | 20            | 42,00             |
| NNFC4038154  | PANASONIC LED SPLASH PROOF 36W 3960LM 1200MM 865 | 36      | IP65 | 220-240              | ≥80                            | 6500K          | 3960            | 110                     | 0,9                | E             | 1212*70,5*50,6           | 20            | 42,00             |
| NNFC403254   | PANASONIC LED SPLASH PROOF 45W 5000LM 1500MM 840 | 45      | IP65 | 220-240              | ≥80                            | 4000K          | 5000            | 111                     | 0,9                | E             | 1500*70,5*50,6           | 20            | 62,25             |
| NNFC4038254  | PANASONIC LED SPLASH PROOF 45W 5000LM 1500MM 865 | 45      | IP65 | 220-240              | ≥80                            | 6500K          | 5000            | 111                     | 0,9                | E             | 1500*70,5*50,6           | 20            | 62,25             |

Panasonic Sensörlü  
LED Etanj Armatürler

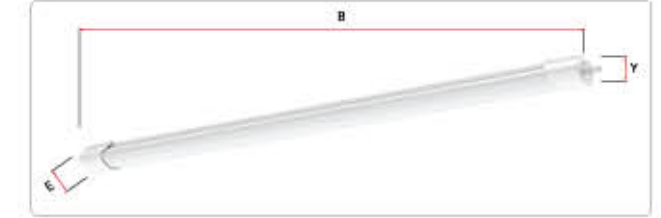

| Sipariş Kodu | Ürün Açıklaması   | Güç (W) | IP   | Çalışma Gerilimi (V) | Renkset Geriverim İndeksi (Ra) | Renk Sıcaklığı | Işık Akısı (lm) | Etkinlik Faktörü (lm/W) | Güç Faktörü (P.F.) | Enerji Sınıfı | Ürünün Boyutu B*E*Y (mm) | Kolideki Adet | Birim Fiyat (USD) |
|--------------|---|---------|------|----------------------|--------------------------------|----------------|-----------------|-------------------------|--------------------|---------------|--------------------------|---------------|-------------------|
| NV30501WE1E  | PANASONIC LED SPLASH PROOF SENSOR 36W 3960LM 1200MM 840 | 36      | IP65 | 220-240              | ≥80                            | 4000K          | 3960            | 152                     | 0,9                | E             | 1212*71*51               | 20            | 77,70             |
| NV30503WE1E  | PANASONIC LED SPLASH PROOF SENSOR 36W 3960LM 1200MM 865 | 36      | IP65 | 220-240              | ≥80                            | 6500K          | 3960            | 152                     | 0,9                | E             | 1212*71*51               | 20            | 77,70             |
| NV30504WE1E  | PANASONIC LED SPLASH PROOF SENSOR 45W 5000LM 1500MM 840 | 45      | IP65 | 220-240              | ≥80                            | 4000K          | 5000            | 111                     | 0,9                | E             | 1500*71*51               | 20            | 112,05            |
| NV30506WE1E  | PANASONIC LED SPLASH PROOF SENSOR 45W 5000LM 1500MM 865 | 45      | IP65 | 220-240              | ≥80                            | 6500K          | 5000            | 111                     | 0,9                | E             | 1500*71*51               | 20            | 112,05            |





Panasonic  
LED Backlit Panel

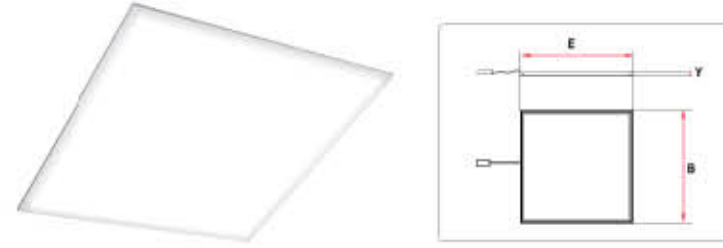

| Sipariş Kodu | Ürün Açıklaması                            | Güç (W) | Çalışma Gerilimi (V) | Renkset Geriverim İndeksi (Ra) | Renk Sıcaklığı | Işık Akısı (lm) | Enerji Sınıfı | Ürünün Boyutu B*E*Y (mm) | Kolideki Adet | Birim Fiyat (USD) |
|--------------|--|---------|----------------------|--------------------------------|----------------|-----------------|---------------|--------------------------|---------------|-------------------|
| NFV60141WT1M | PANASONIC 60X60 LED BACKLIT 40W 4400LM 840 | 40      | 220-240              | ≥80                            | 4000K          | 4400            | F             | 595*595*35               | 6             | 48,32             |
| NFV60143WT1M | PANASONIC 60X60 LED BACKLIT 40W 4400LM 865 | 40      | 220-240              | ≥80                            | 6500K          | 4400            | F             | 595*595*36               | 6             | 48,32             |

Aksesuar

| Ürün Kodu    | Ürün Açıklaması  | Uyumlu Olduğu Panel   | Kolideki Adet | Birim Fiyat (USD) |
|--------------|--|---|---------------|-------------------|
| NFV90015WE1M | PANASONIC LED BACKLIT PANEL PLASTER BOARD CEILING MOUNTING KIT | 40W: NFV60141WT1M, NFV60143WT1M, NFV60145WT1M, NFV60147WT1M | 6             | 3,90              |
| NFV90016WE1M | PANASONIC LED BACKLIT PANEL PENDANT MOUNTING KIT               | 40W: NFV60141WT1M, NFV60143WT1M, NFV60145WT1M, NFV60147WT1M | 6             | 17,70             |
| NFV90017WE1M | PANASONIC LED BACKLIT PANEL SURFACE MOUNTING FRAME (60x60)     | 40W 2x2: NFV60141WT1M, NFV60143WT1M                         | 6             | 36,08             |



Panasonic  
LED Tavan Armatürü



| Sipariş Kodu | Ürün Açıklaması                             | Güç (W) | Çalışma Gerilimi (V) | Renkset Geriverim İndeksi (Ra) | Renk Sıcaklığı | Işık Akısı (lm) | Enerji Sınıfı | Ürünün Boyutu (mm) | Kolideki Adet | Birim Fiyat (USD) |
|--------------|---|---------|----------------------|--------------------------------|----------------|-----------------|---------------|--------------------|---------------|-------------------|
| HHGXQ143953  | PANASONIC LED PLAFONYER 13W 900LM 840 Ø235  | 13      | 220-240              | ≥80                            | 4000K          | 900             | F             | 235*60             | 20            | 19,22             |
| HHGXQ144053  | PANASONIC LED PLAFONYER 13W 900LM 865 Ø236  | 13      | 220-240              | ≥80                            | 6500K          | 900             | F             | 235*60             | 20            | 19,22             |
| HHGXQ244153  | PANASONIC LED PLAFONYER 24W 1800LM 840 Ø285 | 24      | 220-240              | ≥80                            | 4000K          | 1800            | F             | 285*60             | 20            | 25,72             |
| HHGXQ244253  | PANASONIC LED PLAFONYER 24W 1800LM 840 Ø285 | 24      | 220-240              | ≥80                            | 6500K          | 1800            | F             | 285*60             | 20            | 25,72             |



Panasonic  
LED Projektörler



| Sipariş Kodu      | Ürün Açıklaması                             | Güç (W) | IP   | Çalışma Gerilimi (V) | Renkset Geriverim İndeksi (Ra) | Renk Sıcaklığı | Işık Akısı (lm) | Etkinlik Faktörü (lm/W) | Güç Faktörü (P.F.) | Enerji Sınıfı | Ürünün Boyutu B*E*Y (mm) | Kolideki Adet | Birim Fiyat (USD) |
|-------------------|---|---------|------|----------------------|--------------------------------|----------------|-----------------|-------------------------|--------------------|---------------|--------------------------|---------------|-------------------|
| NYV00021BE1E      | PANASONIC LED FLOODLIGHT 10W 820LM 3000K    | 10      | IP65 | 220-240              | ≥80                            | 3000K          | 820             | 82                      | 0,5                | F             | 91*90*27                 | 30            | 17,50             |
| NYV00031BE1E      | PANASONIC LED FLOODLIGHT 10W 850LM 4000K    | 10      | IP65 | 220-240              | ≥80                            | 4000K          | 850             | 85                      | 0,5                | F             | 91*90*27                 | 30            | 17,50             |
| NYV00071BE1E      | PANASONIC LED FLOODLIGHT 10W 900LM 4500K    | 10      | IP65 | 220-240              | ≥80                            | 4500K          | 900             | 90                      | 0,5                | F             | 91*90*27                 | 30            | 17,50             |
| NYV00022BE1E      | PANASONIC LED FLOODLIGHT 20W 1510LM 3000K   | 20      | IP65 | 220-240              | ≥80                            | 3000K          | 1.510           | 76                      | 0,5                | F             | 101*97*27                | 30            | 23,75             |
| NYV00032BE1E      | PANASONIC LED FLOODLIGHT 20W 1590LM 4000K   | 20      | IP65 | 220-240              | ≥80                            | 4000K          | 1.590           | 80                      | 0,5                | F             | 101*97*27                | 30            | 23,75             |
| NYV00072BE1E      | PANASONIC LED FLOODLIGHT 20W 1660LM 4500K   | 20      | IP65 | 220-240              | ≥80                            | 4500K          | 1.660           | 83                      | 0,5                | F             | 101*97*27                | 30            | 23,75             |
| NYV00033BE1E      | PANASONIC LED FLOODLIGHT 30W 2450LM 3000K   | 30      | IP65 | 220-240              | ≥80                            | 3000K          | 2.450           | 82                      | 0,9                | F             | 133*124*29               | 30            | 35,00             |
| NYV00013BE1E      | PANASONIC LED FLOODLIGHT 30W 2560LM 4000K   | 30      | IP65 | 220-240              | ≥80                            | 4000K          | 2.560           | 85                      | 0,9                | F             | 133*124*29               | 30            | 35,00             |
| NYV00053BE1E      | PANASONIC LED FLOODLIGHT 30W 2560LM 6500K   | 30      | IP65 | 220-240              | ≥80                            | 6500K          | 2.560           | 85                      | 0,9                | F             | 133*124*29               | 30            | 35,00             |
| NYV00043BE1E      | PANASONIC LED FLOODLIGHT 50W 4270LM 3000K   | 50      | IP65 | 220-240              | ≥80                            | 3000K          | 4.270           | 85                      | 0,9                | F             | 177*146*28               | 10            | 50,00             |
| NYV00014BE1E      | PANASONIC LED FLOODLIGHT 50W 4500LM 4000K   | 50      | IP65 | 220-240              | ≥80                            | 4000K          | 4.500           | 90                      | 0,9                | F             | 177*146*28               | 10            | 50,00             |
| NYV00054BE1E      | PANASONIC LED FLOODLIGHT 50W 4500LM 6500K   | 50      | IP65 | 220-240              | ≥80                            | 6500K          | 4.500           | 90                      | 0,9                | F             | 177*146*28               | 10            | 50,00             |
| NYV00055BE1E      | PANASONIC LED FLOODLIGHT 70W 5850LM 3000K   | 70      | IP65 | 220-240              | ≥80                            | 3000K          | 5.850           | 84                      | 0,9                | F             | 218*173*34               | 10            | 65,00             |
| NYV00015BE1E      | PANASONIC LED FLOODLIGHT 70W 5890LM 4000K   | 70      | IP65 | 220-240              | ≥80                            | 4000K          | 5.890           | 85                      | 0,9                | F             | 218*173*34               | 10            | 65,00             |
| NYV00055BE1E      | PANASONIC LED FLOODLIGHT 70W 6300LM 6500K   | 70      | IP65 | 220-240              | ≥80                            | 6500K          | 6.300           | 90                      | 0,9                | F             | 218*173*34               | 10            | 65,00             |
| NYV00066BE1E      | PANASONIC LED FLOODLIGHT 100W 8550LM 3000K  | 100     | IP65 | 220-240              | ≥80                            | 3000K          | 8.550           | 86                      | 0,9                | F             | 259*220*35               | 10            | 81,00             |
| NYV00016BE1E      | PANASONIC LED FLOODLIGHT 100W 9000LM 4000K  | 100     | IP65 | 220-240              | ≥80                            | 4000K          | 9.000           | 90                      | 0,9                | F             | 259*220*35               | 10            | 81,00             |
| NYV00056BE1E      | PANASONIC LED FLOODLIGHT 100W 9000LM 6500K  | 100     | IP65 | 220-240              | ≥80                            | 6500K          | 9.000           | 90                      | 0,9                | F             | 259*220*35               | 10            | 81,00             |
| NYV00077BE1E      | PANASONIC LED FLOODLIGHT 150W 12820LM 3000K | 150     | IP65 | 220-240              | ≥80                            | 3000K          | 12.820          | 85                      | 0,9                | F             | 289*262*36               | 5             | 132,00            |
| NYV00017BE1E      | PANASONIC LED FLOODLIGHT 150W 13500LM 4000K | 150     | IP65 | 220-240              | ≥80                            | 4000K          | 13.500          | 90                      | 0,9                | F             | 289*262*36               | 5             | 132,00            |
| NYV00057BE1E      | PANASONIC LED FLOODLIGHT 150W 13500LM 6500K | 150     | IP65 | 220-240              | ≥80                            | 6500K          | 13.500          | 90                      | 0,9                | F             | 289*262*36               | 5             | 132,00            |
| NYV00088BE1E      | PANASONIC LED FLOODLIGHT 200W 17100LM 3000K | 200     | IP65 | 220-240              | ≥80                            | 3000K          | 17.100          | 86                      | 0,9                | F             | 341*310*36               | 5             | 156,00            |
| NYV00018BE1E      | PANASONIC LED FLOODLIGHT 200W 18000LM 4000K | 200     | IP65 | 220-240              | ≥80                            | 4000K          | 18.000          | 90                      | 0,9                | F             | 341*310*36               | 5             | 156,00            |
| NYV00058BE1E      | PANASONIC LED FLOODLIGHT 200W 18000LM 6500K | 200     | IP65 | 220-240              | ≥80                            | 6500K          | 18.000          | 90                      | 0,9                | F             | 341*310*36               | 5             | 156,00            |
| YENİ NYV00099BE1R | PANASONIC LED FLOODLIGHT 300W 30000LM 3000K | 300     | IP66 | 220-240              | ≥80                            | 3000K          | 30.000          | 100                     | 0,9                | E             | 457*334*42               | 1             | 272,61            |
| YENİ NYV00019BE1R | PANASONIC LED FLOODLIGHT 300W 30000LM 4000K | 300     | IP66 | 220-240              | ≥80                            | 4000K          | 30.000          | 100                     | 0,9                | E             | 457*334*42               | 1             | 272,61            |
| YENİ NYV00059BE1R | PANASONIC LED FLOODLIGHT 300W 32000LM 6500K | 300     | IP66 | 220-240              | ≥80                            | 6500K          | 32.000          | 107                     | 0,9                | E             | 457*334*42               | 1             | 272,61            |



Panasonic  
Sensörlü LED Projektörler

| Sipariş Kodu | Ürün Açıklaması                                   | Güç (W) | IP   | Çalışma Gerilimi (V) | Renkset Geriverim İndeksi (Ra) | Renk Sıcaklığı | Işık Akısı (lm) | Etkinlik Faktörü (lm/W) | Güç Faktörü (P.F.) | Enerji Sınıfı | Ürünün Boyutu B*E*Y (mm) | Kolideki Adet | Birim Fiyat (USD) |
|--------------|---|---------|------|----------------------|--------------------------------|----------------|-----------------|-------------------------|--------------------|---------------|--------------------------|---------------|-------------------|
| NYV00201BE1E | PANASONIC LED FLOODLIGHT SENSOR 10W 820LM 3000K   | 10      | IP65 | 220-240              | ≥80                            | 3000K          | 820             | 82                      | 0,5                | F             | 101*97*27                | 30            | 42,00             |
| NYV00211BE1E | PANASONIC LED FLOODLIGHT SENSOR 10W 850LM 4000K   | 10      | IP65 | 220-240              | ≥80                            | 4000K          | 850             | 85                      | 0,5                | F             | 101*97*27                | 30            | 42,00             |
| NYV00251BE1E | PANASONIC LED FLOODLIGHT SENSOR 10W 900LM 4500K   | 10      | IP65 | 220-240              | ≥80                            | 4500K          | 900             | 90                      | 0,5                | F             | 101*97*27                | 30            | 42,00             |
| NYV00202BE1E | PANASONIC LED FLOODLIGHT SENSOR 20W 1510 LM 3000K | 20      | IP65 | 220-240              | ≥80                            | 3000K          | 1510            | 76                      | 0,5                | F             | 133*124*29               | 30            | 53,44             |
| NYV00212BE1E | PANASONIC LED FLOODLIGHT SENSOR 20W 1590 LM 4000K | 20      | IP65 | 220-240              | ≥80                            | 4000K          | 1590            | 80                      | 0,5                | F             | 133*124*29               | 30            | 53,44             |
| NYV00252BE1E | PANASONIC LED FLOODLIGHT SENSOR 20W 1660 LM 4500K | 20      | IP65 | 220-240              | ≥80                            | 4500K          | 1660            | 83                      | 0,5                | F             | 133*124*29               | 30            | 53,44             |
| NYV00203BE1E | PANASONIC LED FLOODLIGHT SENSOR 30W 2450 LM 3000K | 30      | IP65 | 220-240              | ≥80                            | 3000K          | 2450            | 82                      | 0,9                | F             | 177*146*28               | 30            | 78,75             |
| NYV00213BE1E | PANASONIC LED FLOODLIGHT SENSOR 30W 2560 LM 4000K | 30      | IP65 | 220-240              | ≥80                            | 4000K          | 2560            | 85                      | 0,9                | F             | 177*146*28               | 30            | 78,75             |
| NYV00253BE1E | PANASONIC LED FLOODLIGHT SENSOR 30W 2560 LM 6500K | 30      | IP65 | 220-240              | ≥80                            | 6500K          | 2560            | 85                      | 0,9                | F             | 177*146*28               | 30            | 78,75             |
| NYV00204BE1E | PANASONIC LED FLOODLIGHT SENSOR 50W 4270 LM 3000K | 50      | IP65 | 220-240              | ≥80                            | 3000K          | 4270            | 85                      | 0,9                | F             | 177*146*28               | 10            | 100,00            |
| NYV00214BE1E | PANASONIC LED FLOODLIGHT SENSOR 50W 4270 LM 4000K | 50      | IP65 | 220-240              | ≥80                            | 4000K          | 4270            | 85                      | 0,9                | F             | 177*146*28               | 10            | 100,00            |
| NYV00254BE1E | PANASONIC LED FLOODLIGHT SENSOR 50W 4270 LM 6500K | 50      | IP65 | 220-240              | ≥80                            | 6500K          | 4270            | 85                      | 0,9                | F             | 177*146*28               | 10            | 100,00            |





## Thea Blu Derin Mavi ve Ötesi...

Thea Blu, modern yaşam alanlarına estetiği ve fonksiyonelliği bir arada sunuyor. Dekoratif mavi LED ışığıyla sofistike bir hava katıyor; geniş ürün yelpazesi sayesinde her ihtiyaca cevap veriyor. Thea Blu ile mekânlarınıza değer katın!



### Anahtar ve Priz Serileri



| Ürünler  | Mekanizma Fiyat | Düğme / Kapak Fiyat | Toplam Fiyat (TL) |
|--|-----------------|---------------------|-------------------|
| <b>Anahtarlar</b>                              |                 |                     |                   |
| Anahtar  | 232,80          | 104,55              | 857,75            |
| Dual Anahtar                                   | 291,60          | 104,55              | 914,55            |
| İki Kutuplu Anahtar                            | 291,60          | 104,55              | 914,55            |
| Light Anahtarı                                 | 232,80          | 104,55              | 857,75            |
| Komütatör                                      | 240,70          | 104,55              | 865,65            |
| İmpulse Komütatör                              | 291,60          | 104,55              | 914,55            |
| DND/MUR Komütatörü                             | 291,60          | 104,55              | 914,55            |
| İpli Acil Uyarı Butonu                         | 291,60          | 104,55              | 914,55            |
| Vavien   | 232,80          | 104,55              | 857,75            |
| Komütatör Vavien                               | 232,80          | 104,55              | 857,75            |
| Permütatör (Ara Vavien)                        | 232,80          | 104,55              | 857,75            |
| Tek Düğmeli Jaluzi Anahtarı                    | 291,60          | 104,55              | 914,55            |
| Kapı Otomatlığı Anahtarı                       | 232,80          | 104,55              | 857,75            |
| Zil Anahtarı                                   | 232,80          | 104,55              | 857,75            |
| Etiketli Zil Anahtarı                          | 232,80          | 104,55              | 857,75            |
| Kablo Çıkış Kapağı                             | 195,65          | 104,55              | 820,60            |
| <b>Prizler</b>                                 |                 |                     |                   |
| Topraklı Priz Ç. K.                            | 203,50          | 104,55              | 828,45            |
| Kapaklı Topraklı Priz Ç. K.                    | 203,50          | 104,55              | 828,45            |
| UPS Priz Ç. K.                                 | 203,50          | 104,55              | 828,45            |
| İkili Topraklı Priz Ç. K.                      | 203,50          | 104,55              | 1.053,50          |
| İkili UPS Priz Ç. K.                           | 203,50          | 104,55              | 1.053,50          |
| <b>TV-Uydu (SAT) Prizleri</b>                  |                 |                     |                   |
| TV Priz Geçişli (8-12dB)                       | 195,60          | 104,55              | 820,55            |
| TV Prizli Sonlu                                | 195,60          | 104,55              | 820,55            |
| TV Prizli Dirençsiz                            | 195,60          | 104,55              | 820,55            |
| TV-Radyo Prizli Geçişli (7-12dB)               | 434,30          | 104,55              | 1.059,25          |
| TV-Radyo Prizli Sonlu                          | 434,30          | 104,55              | 1.059,25          |
| Uydu Prizli F Konnektörlü Sonlu                | 281,70          | 104,55              | 904,65            |
| Uydu Prizli F Konnektörlü Geçişli (10dB)       | 281,70          | 104,55              | 904,65            |
| Uydu Prizli Sonlu (TV-SAT)                     | 514,50          | 104,55              | 1.139,45          |
| Uydu Prizli Geçişli (TV-SAT) (8-11dB)          | 514,50          | 104,55              | 1.139,45          |
| Uydu Prizli Sonlu (SAT-TV-RAD)                 | 540,00          | 104,55              | 1.164,95          |
| Uydu Prizli Geçişli (SAT-TV-RAD) (13dB)        | 589,00          | 104,55              | 1.213,95          |
| <b>Nümeris Telefon - Data Prizleri</b>         |                 |                     |                   |
| Tekli Nümeris Telefon Prizli (RJ11)            | 195,60          | 104,55              | 820,55            |
| İkili Nümeris Telefon Prizli (2 X RJ11)        | 232,80          | 104,55              | 857,75            |
| Data-Nümeris Telefon Prizli (RJ45 CAT6 - RJ11) | 373,65          | 104,55              | 998,60            |
| Tekli Data Prizli (RJ45 CAT6)                  | 373,65          | 104,55              | 998,60            |
| İkili Data Prizli (2 x RJ45 CAT6)              | 549,85          | 104,55              | 1.174,80          |
| <b>Dimmerler</b>                               |                 |                     |                   |
| Pro Dimmer RL 20-500W / VA Vavien              | 706,30          | 104,55              | 1.331,25          |
| Pro Dimmer RL 6-100W / VA Vavien               | 1.230,55        | 104,55              | 1.855,50          |
| Pro Dimmer RC 40-400W / VA Vavien              | 706,30          | 104,55              | 1.331,25          |
| Pro Dimmer RLC 20-350W / VA                    | 962,55          | 104,55              | 1.587,50          |
| 1-10V Dimmer                                   | 1.230,55        | 104,55              | 1.855,50          |
| <b>Elektronik Ürünler</b>                      |                 |                     |                   |
| Energy Saver Mekanik Anahtarı 5V ESCR          | 381,50          | 790,35              | 1.692,25          |
| Energy Saver 13,56 MHz 5V ESCR                 | 381,50          | 1.404,70            | 2.306,60          |
| Müzik Yayın (Hoparlör) Prizli                  | 215,20          | 104,55              | 840,15            |
| Acil Anonslu Trafolu Müzik Yayın Anahtarı      | 1.189,50        | 104,55              | 1.814,45          |
| Kanal Seçme Anahtarı                           | 864,70          | 104,55              | 1.491,65          |
| Hareket Dedektörü 3WIRE-160-10m                | 1.001,70        | 2.001,30            | 3.523,40          |
| <b>Çerçeveler</b>                              |                 |                     |                   |
| Tekli Çerçeve                                  | -               | -                   | 520,40            |
| İkili Yatay Çerçeve                            | -               | -                   | 921,50            |
| Üçlü Yatay Çerçeve                             | -               | -                   | 1.400,70          |
| Dörtlü Yatay Çerçeve                           | -               | -                   | 2.099,10          |
| İkili Sıra Altı Çerçeve                        | -               | -                   | 745,45            |

Ç. K.: Çarpma Karşıtı Örtücü



Anahtar

Topraklı Priz



TV Prizli Geçişli (8-12dB)

Müzik Yayın (Hoparlör) Prizli



Müzik Yayın Anahtarı

Pro Dimmer RL  
20-500W / VA VavienTekli Nümeris  
Telefon Prizli (RJ11)Data-Nümeris Telefon Prizli  
(RJ45 CAT6-RJ11)

TV-Radyo Prizli

Tek Düğmeli Jaluzi Anahtarı



İkili Topraklı Priz

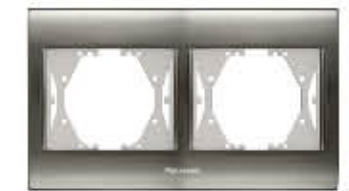

Inox İkili Çerçeve



Mekanizmalar



İki Kutuplu Anahtar



İmpulse Komütatör



Topraklı Priz



TV Priz 8dB Geçişli



İkili Nümeris Priz (RJ11)

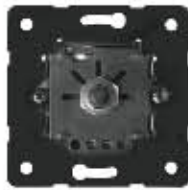

Pro Dimmer RL 20-500W / VA Vavien



Müzik Yayın Anahtar

| Sipariş Kodu                           | Ürün Adı                                 | Kutudaki Adet | Kolideki Adet |
|--|--|---------------|---------------|
| <b>Anahtarlar</b>                      |  |               |               |
| WBTM0101-5NC                           | Anahtar                                  | 10            | 80            |
| WBTM0112-5NC                           | Dual Anahtar                             | 10            | 80            |
| WBTM0107-5NC                           | İki Kutuplu Anahtar                      | 10            | 80            |
| WBTM0116-5NC                           | Light Anahtar                            | 10            | 80            |
| WBTM0109-5NC                           | Komütatör                                | 10            | 80            |
| WBTM0113-5NC                           | Impulse Komütatör                        | 10            | 80            |
| WBTM0125-5NC                           | İpli Acil Uyan Butonu                    | 10            | 80            |
| WBTM0103-5NC                           | Vavien                                   | 10            | 80            |
| WBTM0111-5NC                           | Komütatör Vavien                         | 10            | 80            |
| WBTM0105-5NC                           | Permütatör                               | 10            | 80            |
| WBTM0123-5NC                           | Tek Düğmeli Jaluzi Anahtar               | 10            | 80            |
| WBTM0118-5NC                           | Kapı Otomatığı + Zil Anahtar             | 10            | 80            |
| WBTM0119-5NC                           | Etiketli Zil Anahtar                     | 10            | 80            |
| WBTM0702-5NC                           | Kablo Çıkış Kapağı                       | 10            | 80            |
| <b>Prizler</b>                         |  |               |               |
| WBTM0312-5NC                           | Topraklı Priz Ç. K.                      | 10            | 80            |
| WBTM0313-5NC                           | UPS Topraklı Priz Ç. K.                  | 10            | 80            |
| WBTM0315-5NC                           | İkili Topraklı Priz Ç. K.                | 6             | 48            |
| WBTM0316-5NC                           | İkili UPS Priz Ç. K.                     | 6             | 48            |
| <b>TV-Uydu (SAT) Prizler</b>           |  |               |               |
| WBTM0453-5NC                           | TV Priz 8dB Geçişli                      | 10            | 80            |
| WBTM0452-5NC                           | TV Priz 12dB Geçişli                     | 10            | 80            |
| WBTM0451-5NC                           | TV Priz Sonlu                            | 10            | 80            |
| WBTM0454-5NC                           | TV Priz Dirençsiz                        | 10            | 80            |
| WBTM0456-5NC                           | TV-Radyo Geçişli 7dB                     | 10            | 80            |
| WBTM0455-5NC                           | TV-Radyo Sonlu                           | 10            | 80            |
| WBTM0458-5NC                           | Uydu Priz F. K. Sonlu                    | 10            | 80            |
| WBTM0459-5NC                           | Uydu Priz F. K. Sonlu Geçişli 10dB       | 10            | 80            |
| WBTM0460-5NC                           | Uydu Priz Sonlu (TV-SAT)                 | 10            | 80            |
| WBTM0462-5NC                           | Uydu Priz Geçişli 8dB (TV-SAT)           | 10            | 80            |
| WBTM0461-5NC                           | Uydu Priz Geçişli 11dB (TV-SAT)          | 10            | 80            |
| WBTM0463-5NC                           | Uydu Priz Sonlu (SAT-TV-RAD)             | 10            | 80            |
| WBTM0464-5NC                           | Uydu Priz Geçişli 13dB (SAT-TV-RAD)      | 10            | 80            |
| <b>Nümeris Telefon - Data Prizleri</b> |  |               |               |
| WBTM0402-5NC                           | Tekli Nümeris Telefon Priz (RJ11)        | 10            | 80            |
| WBTM0403-5NC                           | İkili Nümeris Priz (RJ11)                | 10            | 80            |
| WBTM0409-5NC                           | Data+Nümeris Priz (CAT6+RJ11)            | 10            | 80            |
| WBTM0405-5NC                           | Tekli Data Priz (CAT6)                   | 10            | 80            |
| WBTM0407-5NC                           | İkili Data Priz (CAT6)                   | 10            | 80            |
| <b>Dimmerler</b>                       |  |               |               |
| WBTM0528-5NC                           | Pro Dimmer RL 20-500W / VA Vavien        | 6             | 48            |
| WBTM0520-5NC                           | Pro Dimmer RL 6-100W / VA Vavien         | 6             | 48            |
| WBTM0525-5NC                           | Pro Dimmer RC 40-400W / VA Vavien        | 6             | 48            |
| WBTM0524-5NC                           | Pro Dimmer RLC 20-350W / VA              | 6             | 48            |
| WBTM0527-5NC                           | 1-10V Dimmer                             | 6             | 48            |
| <b>Elektronik Ürünler</b>              |  |               |               |
| WBTM0582-5NC                           | Energy Saver 5V ESCR                     | 10            | 80            |
| WBTM0560-5NC                           | Müzik Yayın Priz                         | 10            | 80            |
| WBTM0561-5NC                           | Müzik Yayın Anahtar                      | 6             | 48            |
| WBTM0564-5NC                           | Acil Anonslu Trafolu Müzik Yayın Anahtar | 6             | 48            |
| WBTM0563-5NC                           | Kanal Seçme Anahtar                      | 6             | 48            |
| WBTM0114-5NC                           | Uyan Ünitesi Kontrol Anahtar             | 10            | 80            |
| WBTM0550-5NC                           | Hareket Dedektörü 3 WIRE - 160" - 8m     | 10            | 80            |

Ç. K.: Çarpma Karşıtı Örtücü

Düğme / Kapak ve Çerçevesel

| Sipariş Kodu                           | Ürün Adı                                 | Kutudaki Adet | Kolideki Adet |
|--|--|---------------|---------------|
| <b>Anahtarlar</b>                      |  |               |               |
| WBTR0001-5**                           | Anahtar                                  | 10            | 270           |
| WBTR0009-5**                           | Komütatör                                | 10            | 270           |
| WBTR0014-5**                           | Light Anahtar                            | 10            | 270           |
| WBTR0003-5**                           | Vavien                                   | 10            | 270           |
| WBTR0018-5**                           | Kapı Otomatığı                           | 10            | 270           |
| WBTR0019-5**                           | Zil Anahtar                              | 10            | 270           |
| WBTR0011-5**                           | Komütatör Vavien                         | 10            | 270           |
| WBTR0005-5**                           | Permütatör                               | 10            | 270           |
| WBTR0001-5**                           | İki Kutuplu Anahtar                      | 10            | 270           |
| WBTR0020-5**                           | Etiketli Zil Anahtar                     | 10            | 270           |
| WBTR0025-5**                           | İpli Acil Uyan Butonu                    | 10            | 140           |
| WBTR0014-5**                           | DND/MUR Kontrol Anahtar                  | 10            | 270           |
| WBTR0023-5**                           | Tekli Jaluzi Anahtar                     | 10            | 140           |
| WBTR0702-5**                           | Kablo Çıkış Kapağı                       | 10            | 140           |
| <b>Prizler</b>                         |  |               |               |
| WBTR0202-5**                           | Topraklı Priz Ç. K.                      | 10            | 140           |
| WBTR0210-5**                           | Kapaklı Topraklı Priz Ç. K.              | 10            | 140           |
| WBTR0213-5**                           | UPS Topraklı Priz Ç. K.                  | 10            | 140           |
| WBTR0215-5**                           | İkili Topraklı Priz Ç. K.                | 10            | 100           |
| WBTR0216-5**                           | İkili UPS Topraklı Priz Ç. K.            | 10            | 100           |
| <b>TV-Uydu (SAT) Prizler</b>           |  |               |               |
| WBTR0451-5**                           | TV Priz                                  | 10            | 140           |
| WBTR0455-5**                           | TV-Radyo Priz                            | 10            | 270           |
| WBTR0460-5**                           | Uydu Priz (TV-SAT)                       | 10            | 270           |
| WBTR0464-5**                           | Uydu Priz (SAT-TV-RAD)                   | 10            | 270           |
| <b>Nümeris Telefon - Data Prizleri</b> |  |               |               |
| WBTR0402-5**                           | Tekli Nümeris                            | 10            | 140           |
| WBTR0403-5**                           | İkili Nümeris Priz                       | 10            | 140           |
| WBTR0412-5**                           | Data+Nümeris Priz                        | 10            | 140           |
| WBTR0404-5**                           | Tekli Data Priz                          | 10            | 140           |
| WBTR0406-5**                           | İkili Data Priz                          | 10            | 140           |
| <b>Dimmerler</b>                       |  |               |               |
| WBTR0525-5**                           | Pro Dimmer                               | 10            | 140           |
| <b>Elektronik Ürünler</b>              |  |               |               |
| WBTR0582-5**                           | Energy Saver 5V ESCR Üst Modül           | 10            | 80            |
| WBTR0580-5**                           | Energy Saver 13,56 MHz 5V ESCR Üst Modül | 10            | 80            |
| WBTR0560-5**                           | Müzik Yayın Priz                         | 10            | 140           |
| WBTR0561-5**                           | Müzik Yayın Anahtar                      | 10            | 140           |
| WBTR0563-5**                           | Kanal Seçme Anahtar                      | 10            | 140           |
| WBTR0550-5**                           | Hareket Dedektörü                        | 10            | 80            |
| <b>Çerçevesel</b>                      |  |               |               |
| WBT F0801-5# #                         | Tekli Çerçeve                            | 5             | 160           |
| WBT F0802-5# #                         | İkili Yatay Çerçeve                      | 5             | 90            |
| WBT F0803-5# #                         | Üçlü Yatay Çerçeve                       | 5             | 60            |
| WBT F0804-5# #                         | Dörtlü Yatay Çerçeve                     | 5             | 50            |
| WBT F0809-5# #                         | İkili Sıra Altı Priz Çerçeve             | 5             | 90            |

Düğme ve Kapak Renk Seçenekleri (\*\*)



Çerçeve Renk Seçenekleri (##)

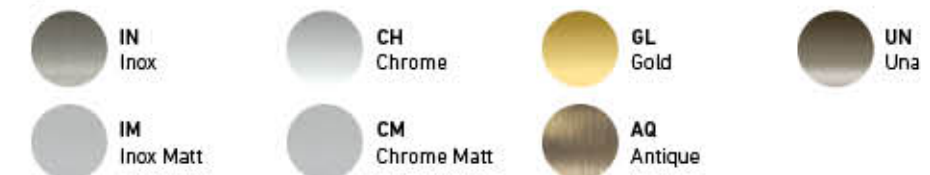

Ç. K.: Çarpma Karşıtı Örtücü



Anahtar Düğme



Komütatör Düğme



Vavien Düğme



Topraklı Priz Ç.K Kapak



TV Priz Kapak



Tekli Nümeris Kapak



Pro Dimmer Kapak



Hareket Dedektörü Kapak



Inox Tekli Çerçeve

OPTIMA



SISTEMA



ULTIMA



## Thea Modüler Serileri Farklı İhtiyaçlara Esnek Çözümler

Thea Modüler Serileri, kullanıcılarına modüler sistemin sunduğu tüm avantajları sunuyor. Farklı tasarım anlayışlarıyla birbirlerinden ayrılan Thea Ultima, Thea Sistema ve Thea Optima serileri, 7M'e kadar uzanan çerçeve seçenekleri, aksesuar çeşitlilikleri ve halojensiz kasa alternatifleri ile her beklentiye eksiksiz bir yanıt sunuyor. Estetik ve işlevselliği bir arada sunan Thea Modüler Serileri, modern yaşam alanlarına değer katıyor.







Mekanizmalar

| Sipariş Kodu                           | Ürün Adı                                       | Boyut (M) | Kutudaki Adet | Koli'deki Adet | Fiyat (TL) |
|--|--|-----------|---------------|----------------|------------|
| <b>Anahtarlar</b>                      |  |           |               |                |            |
| WVTM1001-1NC                           | Anahtar (Mekanizma)                            | 1         | 10            | 240            | 116,25     |
| WVTM1016-1NC                           | Light (Mekanizma)                              | 1         | 10            | 240            | 116,25     |
| WVTM1003-1NC                           | Vavien (Mekanizma)                             | 1         | 10            | 240            | 116,25     |
| WVTM1005-1NC                           | Permutatör (Mekanizma)                         | 1         | 10            | 240            | 159,45     |
| WVTM1006-1NC                           | Işıkli Permutatör (Mekanizma)                  | 1         | 10            | 240            | 182,60     |
| WVTM1043-1NC                           | İki Kutuplu Anahtar (Mekanizma)                | 1         | 10            | 240            | 159,45     |
| WVTM1044-1NC                           | Işıkli İki Kutuplu Anahtar (Mekanizma) 16AX    | 1         | 10            | 240            | 192,50     |
| WVTM1002-1NC                           | Işıkli Anahtar (Mekanizma)                     | 1         | 10            | 240            | 140,60     |
| WVTM1047-1NC                           | Işıkli Anahtar (Mekanizma) 24V                 | 1         | 10            | 240            | 140,60     |
| WVTM1042-1NC                           | Kırmızı Işıkli Anahtar (Mekanizma)             | 1         | 10            | 240            | 140,60     |
| WVTM1017-1NC                           | Işıkli Light (Mekanizma) 220V                  | 1         | 10            | 240            | 140,60     |
| WVTM1049-1NC                           | Işıkli Light (Mekanizma) 24V                   | 1         | 10            | 240            | 140,60     |
| WVTM1004-1NC                           | Işıkli Vavien (Mekanizma)                      | 1         | 10            | 240            | 140,60     |
| WVTM1049-1NC                           | Işıkli Vavien (Mekanizma) 24V                  | 1         | 10            | 240            | 140,60     |
| WVTM1020-1NC                           | Işıkli Zil Anahtar (Mekanizma)                 | 1         | 10            | 240            | 140,60     |
| WVTM1023-1NC                           | Tek Düğmeli Jaluzi Anahtar (Mekanizma)         | 1         | 10            | 240            | 339,50     |
| WVTM1045-1NC                           | Tek Düğmeli Yaylı Jaluzi Anahtar (Mekanizma)   | 1         | 10            | 240            | 339,50     |
| WVTT1025-4**                           | İpli Acil Uyan Butonu (Mekanizma+Kapak)        | 1         | 10            | 160            | 426,60     |
| WVTM1013-1NC                           | Impulse Komütatör (Mekanizma)                  | 1         | 10            | 240            | 538,00     |
| <b>Prizler</b>                         |  |           |               |                |            |
| WVTT1211-4**                           | Priz (Mekanizma+Kapak)                         | 1         | 10            | 240            | 140,60     |
| WVTT2212-1**                           | Topraklı Priz (Mekanizma+Kapak)                | 2         | 10            | 240            | 205,60     |
| WVTT2213-1**                           | UPS Topraklı Priz (Mekanizma+Kapak)            | 2         | 10            | 240            | 205,60     |
| WVTT2224-4**                           | Combi Priz (Mekanizma+Kapak)                   | 2         | 10            | 240            | 339,60     |
| WVTT2210-1**                           | Kapaklı Topraklı Priz (Mekanizma+Kapak)        | 2         | 10            | 240            | 315,05     |
| <b>TV-Uydu (SAT) Prizleri</b>          |  |           |               |                |            |
| WVTT1451-4**                           | Tv Prizi Sonlu (Mekanizma+Kapak)               | 1         | 10            | 240            | 256,40     |
| WVTT1453-4**                           | Tv Prizi Geçişli 8dB (Mekanizma+Kapak)         | 1         | 10            | 240            | 256,40     |
| WVTT1452-4**                           | Tv Prizi Geçişli 12dB (Mekanizma+Kapak)        | 1         | 10            | 240            | 256,40     |
| WVTT1454-4**                           | Tv Prizi Dirençsiz (Mekanizma+Kapak)           | 1         | 10            | 240            | 256,40     |
| WVTT1458-4**                           | Uydu Prizi F Konnektörülü Sonlu                | 1         | 10            | 240            | 412,85     |
| WVTT1459-4**                           | Uydu Prizi F Konnektörülü Geçişli 10dB         | 1         | 10            | 240            | 412,85     |
| WVTT1460-4**                           | Uydu Prizi (TV-SAT) 1m Sonlu (Mekanizma+Kapak) | 1         | 10            | 240            | 805,00     |
| WVTT2460-4**                           | Uydu Prizi (TV-SAT) 2m Sonlu (Mekanizma+Kapak) | 2         | 10            | 240            | 841,30     |
| WVTT2462-4**                           | Uydu Prizi (TV-SAT) 8dB (Mekanizma+Kapak)      | 2         | 10            | 240            | 841,30     |
| WVTT2461-4**                           | Uydu Prizi (TV-SAT) 11dB (Mekanizma+Kapak)     | 2         | 10            | 240            | 841,30     |
| WVTT1475-4**                           | Fiber Optik Konnektör (Mekanizma+Kapak)        | 1         | 10            | 240            | 453,90     |
| <b>Nümeris Telefon - Data Prizleri</b> |  |           |               |                |            |
| WVTT1402-4**                           | Nümeris Telefon Prizi (RJ11) (Mekanizma+Kapak) | 1         | 10            | 240            | 171,60     |
| WVTT1404-4**                           | Data Prizi (CAT5E) (Mekanizma+Kapak)           | 1         | 10            | 240            | 238,70     |
| WVTT1405-4**                           | Data Prizi (CAT6) (Mekanizma+Kapak)            | 1         | 10            | 240            | 238,70     |
| <b>Dimmerler</b>                       |  |           |               |                |            |
| WVTT1565-4**                           | Pro Dimmer R 20-300W / VA (Mekanizma+Kapak)    | 1         | 10            | 160            | 1.144,45   |
| WVTT1520-4**                           | Pro Dimmer R 6-100W / VA (Mekanizma+Kapak)     | 1         | 10            | 160            | 1.228,65   |
| WVTT1521-4**                           | Pro Dimmer Rc 20-300W / VA (Mekanizma+Kapak)   | 1         | 10            | 160            | 903,90     |
| WVTT2527-4**                           | Rotatif Dimmer 1-10V (Mekanizma+Kapak)         | 2         | 10            | 160            | 1.228,65   |

Düjüne ve Kapak Renk Seçenekleri (\*\*)



İki Kutuplu Anahtar 2M



Vavien 2M



Topraklı Priz 2M



Uydu Prizi (TV-SAT) 2M



Anahtar 1M



Vavien 1M



Data Prizi 1M



Rotatif Dimmer 1-10V



Mekanizmalar

| Sipariş Kodu              | Ürün Adı  | Boyut (M) | Kutudaki Adet | Koli'deki Adet | Fiyat (TL) |
|---------------------------|---|-----------|---------------|----------------|------------|
| <b>Elektronik Ürünler</b> |   |           |               |                |            |
| WVTT1419-4**              | USB Konnektör (Mekanizma+Kapak)                             | 1         | 10            | 240            | 438,30     |
| WVTT1231-4**              | A Tipi 2 USB'li Priz 5V-2A (Mekanizma+Kapak)                | 1         | 10            | 160            | 1.009,45   |
| WVTT2231-4**              | A Tipi 2 USB'li Priz 5V-2A (Mekanizma+Kapak)                | 2         | 10            | 160            | 1.009,45   |
| YENİ WVTT1242-4**         | C Tipi USB Priz 5V-3A 18W (Mekanizma+Kapak)                 | 1         | 10            | 160            | 1.334,20   |
| YENİ WVTT1241-4**         | USB Type A+C 5V 3A (Mekanizma+Kapak)                        | 1         | 10            | 160            | 1.951,95   |
| WVTT1472-4**              | RCA Konnektör (Mekanizma+Kapak)                             | 1         | 10            | 240            | 338,50     |
| WVTT1471-4**              | VGA Konnektör (Mekanizma+Kapak)                             | 1         | 10            | 240            | 493,05     |
| WVTT1473-4**              | VGA Konnektör (Klemensli) (Mekanizma+Kapak)                 | 1         | 10            | 240            | 338,50     |
| WVTT1470-4**              | HDMI Bağlantısı İçin Konnektör (Mekanizma+Kapak)            | 1         | 5             | 60             | 557,55     |
| WVTT2564-4**              | Acil Anonslu Trafolu Müzik Yayın Anahtarı (Mekanizma+Kapak) | 2         | 10            | 160            | 1.228,65   |
| WVTT2563-4**              | Kanal Seçme Anahtarı (Mekanizma+Kapak)                      | 2         | 10            | 160            | 1.228,65   |
| WVTT1560-4**              | Müzik Yayın Prizi (Mekanizma+Kapak)                         | 1         | 10            | 160            | 297,45     |
| WVTT2561-4**              | Müzik Yayın Anahtarı (Mekanizma+Kapak)                      | 2         | 10            | 160            | 1.001,70   |
| WVTT2577-4**              | Energy Saver Mekanik Anahtarı 230V Mekanizma                | 2         | 10            | 240            | 745,45     |
| WVTT3577-4**              | Energy Saver Mekanik Anahtarı 5V DC Mekanizma               | 2         | 10            | 160            | 811,95     |
| WVTT2579-4**              | Energy Saver 13,56 MHz RF Mekanizma                         | 2         | 10            | 240            | 1.308,75   |
| WVTT3579-4**              | Energy Saver Mekanik Anahtarı 230V Mekanizma                | 3         | 10            | 160            | 1.410,55   |
| WVTT2576-4**              | Energy Saver Mekanik Anahtarı 5V DC Mekanizma               | 3         | 10            | 240            | 958,70     |
| WVTT3576-4**              | Energy Saver 13,56 MHz RF Mekanizma                         | 3         | 10            | 160            | 1.009,45   |
| WVTT1703-4**              | Buzzer (Mekanizma+Kapak)                                    | 1         | 10            | 160            | 369,80     |
| WVTT1704-4**              | Ding Dong (Mekanizma+Kapak)                                 | 1         | 10            | 160            | 710,15     |
| WVTT1550-4**              | Hareket Dedektörü (Mekanizma+Kapak)                         | 1         | 10            | 160            | 1.696,15   |
| WVTT2014-4**              | DND/MUR İç Ünite (Mekanizma+Kapak)                          | 2         | 10            | 160            | 389,40     |
| WVTT2705-4NC              | DND/MUR Dış Ünite (Mekanizma+Kapak)                         | 2         | 10            | 160            | 1.529,80   |
| WVTT2724-4##              | Oryantasyon Lambası (Mekanizma+Kapak)                       | 2         | 10            | 160            | 1.441,90   |
| WVTC0707-4NC              | Yönlendirici - OK (Mekanizma+Kapak)                         | 2         | 10            | 160            | 1.441,90   |
| WVTC0709-4NC              | Yönlendirici - Uyarı İşareti (Mekanizma+Kapak)              | 2         | 10            | 160            | 1.441,90   |
| WVTC0710-4NC              | Yönlendirici - Çıkış İşareti (Mekanizma+Kapak)              | 2         | 10            | 160            | 1.441,90   |
| WVTC0718-4NC              | Yönlendiriciler - Bay (Mekanizma+Kapak)                     | 2         | 10            | 160            | 1.441,90   |
| WVTC0719-4NC              | Yönlendiriciler - Bayan (Mekanizma+Kapak)                   | 2         | 10            | 160            | 1.441,90   |
| WVTT2541-4**              | Termostat (Mekanizma+Kapak)                                 | 2         | 10            | 160            | 1.696,10   |
| WVTT2333-4**              | Tıraş Prizi (Mekanizma+Kapak)                               | 3         | 4             | 64             | 1.696,10   |

Düjüne ve Kapak Renk Seçenekleri (\*\*)



## Simgesinin Karşılığı: BU: Mavi, GR: Yeşil, RD: Kırmızı, WH: Beyaz



Priz 1M



TV Prizi 1M



Rotatif Dimmer 1M



Energy Saver 2M



Energy Saver 3M



Düğme ve Kapaklar



İki Kutuplu Anahtar 2M



Zil Anahtar 2M



Anahtar 1M



Işıkli Anahtar 1M



Işıkli Vavien 1M



Kablo Çıkış Kapağı 1M



Energy Saver 2M Kapak

| Sipariş Kodu              | Ürün Adı                           | Boyut (M) | Kutudaki Adet | Kolideki Adet | Fiyat (TL) |
|---------------------------|------------------------------------|-----------|---------------|---------------|------------|
| <b>Anahtarlar</b>         |                                    |           |               |               |            |
| WVTR1001-4**              | Anahtar (Düğme)                    | 1         | 10            | 800           | 34,35      |
| WVTR2001-4**              | Anahtar (Düğme)                    | 2         | 10            | 270           | 45,65      |
| WVTR1016-4**              | Light Kapak (Düğme)                | 1         | 10            | 800           | 34,35      |
| WVTR2016-4**              | Light Kapak (Düğme)                | 2         | 10            | 270           | 45,65      |
| WVTR1003-4**              | Vavien (Düğme)                     | 1         | 10            | 800           | 34,35      |
| WVTR2003-4**              | Vavien (Düğme)                     | 2         | 10            | 270           | 45,65      |
| WVTR1005-4**              | Permütatör (Düğme)                 | 1         | 10            | 800           | 34,35      |
| WVTR2005-4**              | Permütatör (Düğme)                 | 2         | 10            | 270           | 45,65      |
| WVTR1006-4**              | Işıkli Permütatör (Düğme)          | 1         | 10            | 800           | 34,35      |
| WVTR2006-4**              | Işıkli Permütatör (Düğme)          | 2         | 10            | 270           | 45,65      |
| WVTR1001-4**              | İki Kutuplu Anahtar (Düğme)        | 1         | 10            | 800           | 34,35      |
| WVTR2001-4**              | İki Kutuplu Anahtar (Düğme)        | 2         | 10            | 270           | 45,65      |
| WVTR1002-4**              | Işıkli Anahtar (Düğme)             | 1         | 10            | 800           | 34,35      |
| WVTR2002-4**              | Işıkli Anahtar (Düğme)             | 2         | 10            | 270           | 45,65      |
| WVTR1017-4**              | Işıkli Light (Düğme)               | 1         | 10            | 800           | 34,35      |
| WVTR2017-4**              | Işıkli Light (Düğme)               | 2         | 10            | 270           | 45,65      |
| WVTR1004-4**              | Işıkli Vavien (Düğme)              | 1         | 10            | 800           | 34,35      |
| WVTR2004-4**              | Işıkli Vavien (Düğme)              | 2         | 10            | 270           | 45,65      |
| WVTR1020-4**              | Işıkli Zil Anahtar (Düğme)         | 1         | 10            | 800           | 34,35      |
| WVTR2020-4**              | Işıkli Zil Anahtar (Düğme)         | 2         | 10            | 270           | 45,65      |
| WVTR1002-4**              | Işıkli İki Kutuplu Anahtar (Düğme) | 1         | 10            | 800           | 34,35      |
| WVTR2002-4**              | Işıkli İki Kutuplu Anahtar (Düğme) | 2         | 10            | 270           | 45,65      |
| WVTR1023-4**              | Tek Düğmeli Jaluzi Anahtar (Düğme) | 1         | 10            | 800           | 34,35      |
| WVTR2023-4**              | Tek Düğmeli Jaluzi Anahtar (Düğme) | 2         | 10            | 270           | 45,65      |
| WVTR1045-4**              | Yaylı Jaluzi Anahtarı (Düğme)      | 1         | 10            | 800           | 34,35      |
| WVTR2045-4**              | Yaylı Jaluzi Anahtarı (Düğme)      | 2         | 10            | 270           | 45,65      |
| WVTR1019-4**              | Zil Anahtar (Düğme)                | 1         | 10            | 800           | 34,35      |
| WVTR2019-4**              | Zil Anahtar (Düğme)                | 2         | 10            | 270           | 45,65      |
| WVTR1018-4**              | Kapı Otomatığı (Düğme)             | 1         | 10            | 800           | 34,35      |
| WVTR2018-4**              | Kapı Otomatığı (Düğme)             | 2         | 10            | 270           | 45,65      |
| WVTR1021-4**              | Işıkli Kapı Otomatığı (Düğme)      | 1         | 10            | 800           | 34,35      |
| WVTR2021-4**              | Işıkli Kapı Otomatığı (Düğme)      | 2         | 10            | 270           | 45,65      |
| WVTR1402-4**              | Nümenis Kapak                      | 1         | 10            | 240           | 82,25      |
| WVTR1404-4**              | Data Kapak                         | 1         | 10            | 240           | 82,25      |
| WVTR1475-4DG              | Fiber Optik Kapak                  | 1         | 10            | 240           | 63,35      |
| WVTR1701-4**              | Boşluk Kapağı                      | 1         | 10            | 240           | 34,35      |
| WVTR1702-4**              | Kablo Çıkış Kapağı                 | 1         | 10            | 240           | 34,35      |
| WVTR1013-4**              | Impulse Komütatör                  | 1         | 10            | 800           | 34,35      |
| <b>Elektronik Ürünler</b> |                                    |           |               |               |            |
| WVTR2721-4**              | Energy Saver (Optima-Sistema)      | 2         | 10            | 270           | 82,20      |
| WVTR2578-4**              | Energy Saver (Ultima)              | 2         | 10            | 270           | 82,20      |
| WVTR3721-4**              | Energy Saver                       | 3         | 10            | 270           | 82,20      |

Düğme ve Kapak Renk Seçenekleri (\*\*)



Çerçeveler

| Sipariş Kodu                     | Ürün Adı       | Boyut (M) | Kutudaki Adet | Kolideki Adet | Fiyat (TL) |
|----------------------------------|----------------|-----------|---------------|---------------|------------|
| <b>Ultima Metalik Çerçeveler</b> |                |           |               |               |            |
| WVTF2840-5#                      | Çerçeve        | 2         | 1             | 48            | 847,15     |
| WVTF2841-5#                      | Çerçeve        | 1/3       | 1             | 42            | 1.212,95   |
| WVTF2842-5#                      | Çerçeve        | 2/3       | 1             | 42            | 1.212,95   |
| WVTF2843-5#                      | Çerçeve        | 3         | 1             | 42            | 1.212,95   |
| WVTF2844-5#                      | Çerçeve        | 4         | 1             | 32            | 1.434,00   |
| WVTF2847-5#                      | Çerçeve        | 7         | 1             | 24            | 1.819,40   |
| WVTF2848-5#                      | İkili Çerçeve  | 2x2       | 1             | 32            | 1.625,80   |
| WVTF2849-5#                      | Üçlü Çerçeve   | 3x2       | 1             | 24            | 1.995,45   |
| WVTF2850-5#                      | Dörtlü Çerçeve | 4x2       | 1             | 14            | 2.556,85   |
| <b>Ultima Eloxal Çerçeveler</b>  |                |           |               |               |            |
| WVTF2840-5#                      | Çerçeve        | 2         | 1             | 48            | 622,20     |
| WVTF2841-5#                      | Çerçeve        | 1/3       | 1             | 42            | 882,30     |
| WVTF2842-5#                      | Çerçeve        | 2/3       | 1             | 42            | 882,30     |
| WVTF2843-5#                      | Çerçeve        | 3         | 1             | 42            | 882,30     |
| WVTF2844-5#                      | Çerçeve        | 4         | 1             | 32            | 1.190,05   |
| WVTF2847-5#                      | Çerçeve        | 7         | 1             | 24            | 1.600,60   |
| WVTF2848-5#                      | İkili Çerçeve  | 2x2       | 1             | 32            | 1.140,60   |
| WVTF2849-5#                      | Üçlü Çerçeve   | 3x2       | 1             | 24            | 1.535,70   |
| WVTF2850-5#                      | Dörtlü Çerçeve | 4x2       | 1             | 14            | 1.911,35   |
| <b>Ultima Cam Çerçeveler</b>     |                |           |               |               |            |
| WVTF2840-5#                      | Çerçeve        | 2         | 1             | 48            | 690,70     |
| WVTF2841-5#                      | Çerçeve        | 1/3       | 1             | 42            | 962,55     |
| WVTF2842-5#                      | Çerçeve        | 2/3       | 1             | 42            | 962,55     |
| WVTF2843-5#                      | Çerçeve        | 3         | 1             | 42            | 962,55     |
| WVTF2844-5#                      | Çerçeve        | 4         | 1             | 32            | 1.209,10   |
| WVTF2847-5#                      | Çerçeve        | 7         | 1             | 24            | 1.629,65   |
| WVTF2848-5#                      | İkili Çerçeve  | 2x2       | 1             | 32            | 1.009,45   |
| WVTF2849-5#                      | Üçlü Çerçeve   | 3x2       | 1             | 24            | 1.455,45   |
| WVTF2850-5#                      | Dörtlü Çerçeve | 4x2       | 1             | 14            | 1.893,75   |
| <b>Ultima Ahşap Çerçeveler</b>   |                |           |               |               |            |
| WVTF2840-5#                      | Çerçeve        | 2         | 1             | 48            | 559,60     |
| WVTF2841-5#                      | Çerçeve        | 1/3       | 1             | 42            | 727,75     |
| WVTF2842-5#                      | Çerçeve        | 2/3       | 1             | 42            | 727,75     |
| WVTF2843-5#                      | Çerçeve        | 3         | 1             | 42            | 727,75     |
| WVTF2844-5#                      | Çerçeve        | 4         | 1             | 32            | 923,35     |
| WVTF2847-5#                      | Çerçeve        | 7         | 1             | 24            | 1.410,55   |
| WVTF2848-5#                      | İkili Çerçeve  | 2x2       | 1             | 32            | 962,55     |
| WVTF2849-5#                      | Üçlü Çerçeve   | 3x2       | 1             | 24            | 1.404,70   |
| WVTF2850-5#                      | Dörtlü Çerçeve | 4x2       | 1             | 14            | 1.694,15   |

Ultima Çerçeve Renk Kodunun Karşılığı (##)



Ultima Metalik Krom 3M



Ultima Metalik Gold 3M



Ultima Cam Beyaz 3M



Ultima Cam Açık Yeşil 3M



Ultima Cam Bordo 3M



Ultima Eloxal Gümüş 3M



Ultima Ahşap Bambu 3M



Çerçeveler



Sistema Inox Mat Dore 3M



Sistema Krom Metalik Beyaz 3M



Optima Metalik Beyaz 3M



Optima Antrasit 3M



Optima Dore 3M



IP55 Çerçeve



Karkas 2M



Alçıpan Kasa



Sıva Altı Kasa

| Sipariş Kodu              | Ürün Adı       | Boyut (M) | Kutudaki Adet | Kolideki Adet | Fiyat (TL) |
|---------------------------|----------------|-----------|---------------|---------------|------------|
| <b>Sistema Çerçeveler</b> |                |           |               |               |            |
| WVTF1840-5##              | Çerçeve        | 2         | 1             | 160           | 545,85     |
| WVTF1843-5##              | Çerçeve        | 3         | 1             | 120           | 602,60     |
| WVTF1844-5##              | Çerçeve        | 4         | 1             | 90            | 817,80     |
| WVTF1847-5##              | Çerçeve        | 7         | 1             | 60            | 1.097,55   |
| WVTF1848-5##              | İkili Çerçeve  | 2x2       | 1             | 90            | 874,45     |
| WVTF1849-5##              | Üçlü Çerçeve   | 3x2       | 1             | 60            | 1.357,65   |
| WVTF1850-5##              | Dörtlü Çerçeve | 4x2       | 1             | 50            | 2.173,45   |
| <b>Optima Çerçeveler</b>  |                |           |               |               |            |
| WVTF0840-1##              | Çerçeve        | 2         | 1             | 160           | 153,00     |
| WVTF0841-1##              | Çerçeve        | 1/3       | 1             | 120           | 174,60     |
| WVTF0842-1##              | Çerçeve        | 2/3       | 1             | 120           | 174,60     |
| WVTF0843-1##              | Çerçeve        | 3         | 1             | 120           | 174,60     |
| WVTF0844-1##              | Çerçeve        | 4         | 1             | 90            | 217,20     |
| WVTF0847-1##              | Çerçeve        | 7         | 1             | 60            | 260,25     |
| WVTF0848-1##              | İkili Çerçeve  | 2x2       | 1             | 90            | 301,30     |
| WVTF0849-1##              | Üçlü Çerçeve   | 3x2       | 1             | 60            | 344,35     |
| WVTF0850-1##              | Dörtlü Çerçeve | 4x2       | 1             | 50            | 389,40     |
| WVTF0860-1##              | IP55 Çerçeve   | 3         | 1             | 100           | 448,05     |
| WVTF0861-1##              | IP55 Çerçeve   | 4         | 1             | 60            | 538,00     |

Sistema Çerçeve Renk Kodunun Karşılığı (##)

|                                   |                                     |                           |                              |
|-----------------------------------|-------------------------------------|---------------------------|------------------------------|
| <b>IG</b> : INOX - Fırme          | <b>KF</b> : CHROME - Fırme          | <b>GL</b> : GOLD - Dore   | <b>UN</b> : UNA - Fırme      |
| <b>IN</b> : INOX - Met. Beyaz     | <b>CH</b> : CHROME - Met. Beyaz     | <b>GS</b> : GOLD - Siyah  | <b>UW</b> : UNA - Met. Beyaz |
| <b>IM</b> : INOX MAT - Dore       | <b>KD</b> : CHROME MAT - Fırme      | <b>AQ</b> : ANTİK - Dore  |                              |
| <b>IB</b> : INOX MAT - Met. Beyaz | <b>CM</b> : CHROME MAT - Met. Beyaz | <b>AY</b> : ANTİK - Siyah |                              |

Optima Çerçeve Renk Kodunun Karşılığı (##)

|                        |                  |                           |                  |                      |                   |                   |
|------------------------|------------------|---------------------------|------------------|----------------------|-------------------|-------------------|
| <b>WH</b> : Opak Beyaz | <b>BG</b> : Krem | <b>MW</b> : Metalik Beyaz | <b>DR</b> : Dore | <b>AN</b> : Antrasit | <b>DG</b> : Fırme | <b>BL</b> : Siyah |
|------------------------|------------------|---------------------------|------------------|----------------------|-------------------|-------------------|

Karkas ve Kasalar

| Sipariş Kodu     | Ürün Adı                   | Boyut (M) | Kutudaki Adet | Kolideki Adet | Fiyat (TL) |
|------------------|----------------------------|-----------|---------------|---------------|------------|
| <b>Karkaslar</b> |                            |           |               |               |            |
| WVTC0730-4NC     | Karkas 2m (Tırnaklı)       | 2         | 1             | 500           | 26,75      |
| WVTC0733-4NC     | Karkas 2/3m                | 2/3       | 1             | 360           | 28,30      |
| WVTC0737-4NC     | Karkas 2/3m (Tırnaklı)     | 2/3       | 1             | 360           | 33,60      |
| WVTC0734-4NC     | Karkas 3m                  | 3         | 1             | 360           | 31,90      |
| WVTC0735-4NC     | Karkas 4m                  | 4         | 1             | 280           | 49,50      |
| WVTC0736-4NC     | Karkas 7m                  | 7         | 1             | 200           | 66,10      |
| WVTC0731-4NC     | Karkas Alçıpan 2m          | 2         | 1             | 900           | 30,75      |
| WVTC0732-4NC     | Metal Karkas 2m (Tırnaklı) | 2         | 1             | 600           | 48,05      |
| <b>Kasalar</b>   |                            |           |               |               |            |
| WVTC0780-4NC     | Sıva Altı Kasa 2m          | 2         | 1             | 300           | 19,60      |
| WVTC0781-4NC     | Sıva Altı Kasa 3m          | 3         | 1             | 200           | 20,90      |
| WVTC0782-4NC     | Sıva Altı Kasa 4m          | 4         | 1             | 150           | 37,20      |
| WVTC0783-4NC     | Sıva Altı Kasa 7m          | 7         | 1             | 100           | 56,20      |
| WVTC0784-4NC     | Alçıpan Kasa 2m            | 2         | 1             | 300           | 37,60      |
| WVTC0785-4NC     | Alçıpan Kasa 3m            | 3         | 1             | 200           | 56,65      |
| WVTC0786-4NC     | Alçıpan Kasa 4m            | 4         | 1             | 150           | 62,50      |
| WVTC0787-4NC     | Alçıpan Kasa 7m            | 7         | 1             | 120           | 99,70      |

ULTIMA



Ahşap Ceviz WW



Ahşap Bambu WB



Ahşap Venge WV



Elokal Siyah AB



Elokal Bronz AR



Elokal Gümüş AS



Metalik Krom MC



Metalik Gold MG



Metalik Inox MI



Cam Beyaz GW



Cam Siyah GB



Cam Açık Yeşil GG



Cam Bordo GC

SISTEMA



Antik Dore AQ



Antik Siyah AY



Gold Dore GL



Gold Siyah GS



Krom Metalik Beyaz CH



Krom Fırme KF



Krom Mat Metalik Beyaz CM



Krom Mat Fırme KD



Inox Metalik Beyaz IN



Inox Fırme IG



Inox Mat Dore IM



Inox Mat Metalik Beyaz IB



Una Metalik Beyaz UW



Una Fırme UN

OPTIMA



Beyaz WH



Krem BG



Metalik Beyaz MW



Dore DR



Antrasit AN



Fırme DG



Siyah BL



Dore - Krem



Dore - Fırme



Siyah - Fırme



Antrasit-Metalik Beyaz



Siyah - Antrasit

## HER RENGİYLE İLHAM DOLU!



Yeni Karre 55; incelen kare çerçevesi, genişleyen anahtar alanı ve yeni tespit parçasız C2 mekanizması ile karşınızda. Farklı renk seçenekleriyle yaşam alanlarınızın atmosferini siz belirleyin, favori renginizle kendinizi ifade ederken evinizin detaylarına karakterinizi yansıtın.



Yenilenmiş  
mekanizma



Daha geniş  
anahtar alanı



Kurulum  
kolaylığı



Mekanizmalar

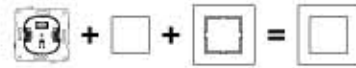

Anahtar



Işık Etiketli Zil Anahtar



Üçlü Anahtar



Işık Light Anahtar



TV Prizi

| Sipariş Kodu                  | Ürün Adı                                | Kutudaki Adet | Kolideki Adet | Fiyat (TL) |
|-------------------------------|---|---------------|---------------|------------|
| <b>Anahtarlar</b>             |   |               |               |            |
| 90906001**                    | Anahtar                                 | 12            | 120           | 51,60      |
| 90906019**                    | Işıkli Anahtar                          | 12            | 120           | 91,80      |
| 90906044**                    | Dual Anahtar                            | 12            | 120           | 157,10     |
| 90906083**                    | Impulse Komütatör                       | 12            | 120           | 157,10     |
| 90906002**                    | Komütatör                               | 12            | 120           | 81,80      |
| 90906050**                    | Işıkli Komütatör                        | 12            | 120           | 112,70     |
| 92600088                      | DND/MUR Komütatör                       | 12            | 120           | 136,60     |
| 92600068                      | Üçlü Anahtar                            | 12            | 120           | 79,80      |
| 90906003**                    | Light Anahtar                           | 12            | 120           | 91,80      |
| 90906014**                    | Işıkli Light Anahtar                    | 12            | 120           | 112,70     |
| 90906004**                    | Vavien                                  | 12            | 120           | 68,50      |
| 90906063**                    | Işıkli Vavien                           | 12            | 120           | 112,70     |
| 90906039**                    | İki Kutuplu Anahtar                     | 12            | 120           |            |
| 90906017**                    | Komütatör Vavien                        | 12            | 120           | 112,70     |
| 90906031**                    | Permütatör (Ara Vavien)                 | 12            | 120           | 91,80      |
| 90906072**                    | Tek Düğmeli Jalousi Kumanda Anahtar     | 12            | 120           | 283,20     |
| 92109198                      | Cooler Anahtar                          | 12            | 120           | 135,50     |
| 90906016**                    | Jalousi Kumanda Anahtar                 | 12            | 120           | 157,10     |
| 90906003**                    | Kapı Otomatik / Zil Anahtar             | 12            | 120           | 91,80      |
| 90906027**                    | Işıkli Etiketli Zil Anahtar             | 12            | 120           | 112,70     |
| 92600092                      | Kablo Çıkış Kapağı                      | 12            | 120           | 79,80      |
| 92600090                      | Başlık Kapağı                           | 12            | 120           | 68,10      |
| 90908021                      | IP44 Anahtar / Komütatör Conta Takımı   | 10            | 100           | 60,00      |
| <b>Prizler</b>                |   |               |               |            |
| 90906008**                    | Topraklı Priz Ç. K.                     | 12            | 120           | 84,50      |
| 90906008**                    | Kapaklı Topraklı Priz Ç. K.             | 12            | 120           | 84,50      |
| 92600056                      | İkili Topraklı Priz Ç. K.               | 10            | 100           | 101,30     |
| 92600057                      | İkili UPS Topraklı Priz Ç. K.           | 10            | 100           | 106,10     |
| 92600109                      | A Tipi 2 USB'li Şarj Prizi 5V 2A        | 10            | 100           | 1.011,10   |
| 90908020                      | IP44 Kapaklı Priz Conta Takımı          | 10            | 100           | 33,10      |
| <b>TV-Uydu (SAT) Prizleri</b> |   |               |               |            |
| 92600010                      | TV Prizi Sonlu                          | 12            | 120           | 98,00      |
| 92600059                      | TV Prizi Geçişli (8dB)                  | 12            | 120           | 98,00      |
| 92600060                      | TV Prizi Geçişli (12dB)                 | 12            | 120           | 98,00      |
| 92600049                      | TV Prizi Dirençsiz                      | 12            | 120           | 98,00      |
| 92600009                      | Uydu Prizi F Konnektörlü Sonlu          | 12            | 120           | 230,70     |
| 92600038                      | Uydu Prizi F Konnektörlü Geçişli (10dB) | 12            | 120           | 230,70     |
| 92600021                      | TV-Radyo Prizi Sonlu                    | 12            | 120           | 461,40     |
| 92600022                      | TV-Radyo Prizi Geçişli (7dB)            | 12            | 120           | 461,40     |
| 92600024                      | TV-Radyo Prizi Geçişli (12dB)           | 12            | 120           | 461,40     |
| 92600085                      | Uydu Prizi Sonlu (TV-SAT)               | 12            | 120           | 488,30     |
| 92600086                      | Uydu Prizi Geçişli (TV-SAT) (8dB)       | 12            | 120           | 488,30     |
| 92600087                      | Uydu Prizi Geçişli (TV-SAT) (11dB)      | 12            | 120           | 488,30     |
| 92600041                      | Uydu Prizi Sonlu (SAT-TV-RAD)           | 12            | 120           | 574,80     |
| 92600052                      | Uydu Prizi Geçişli (SAT-TV-RAD) (13dB)  | 12            | 120           | 574,80     |
| 92600053                      | İkili Uydu Prizi (SAT-SAT-TV)           | 12            | 120           | 659,30     |

Mekanizmalar



| Sipariş Kodu                         | Ürün Adı   | Kutudaki Adet | Kolideki Adet | Fiyat (TL) |
|--------------------------------------|--|---------------|---------------|------------|
| <b>Telefon Nümeris-Data Prizleri</b> |  |               |               |            |
| 92600013                             | Nümeris Telefon Prizi (CAT3)                         | 12            | 120           | 98,00      |
| 92600033                             | İkili Nümeris Telefon Prizi (2 X CAT3)               | 12            | 120           | 117,90     |
| 92600032                             | Data Prizi (RJ45 CAT5E)                              | 12            | 120           | 130,00     |
| 92600102                             | Data Prizi (RJ45 CAT6)                               | 12            | 120           | 130,00     |
| 92600034                             | İkili Data Prizi (2 X RJ45 CAT5E)                    | 12            | 120           | 200,00     |
| 92600103                             | İkili Data Prizi (2 X RJ45 CAT6)                     | 12            | 120           | 200,00     |
| 92600101                             | Data Prizi Jacksüz                                   | 12            | 120           | 119,00     |
| 92600035                             | Data-Nümeris Telefon Prizi (RJ45 CAT5E - CAT3)       | 12            | 120           | 170,00     |
| 92600104                             | Data-Nümeris Telefon Prizi (RJ45 CAT6 - CAT3)        | 12            | 120           | 170,00     |
| <b>Dimmerler</b>                     |  |               |               |            |
| 92600164                             | Universal Dimmer 3-150W                              | 6             | 60            | 1.520,40   |
| 92600047                             | Rotatif Dimmer RL 600W                               | 10            | 100           | 480,00     |
| 92600129                             | Pro Dimmer RL 6W-100W                                | 10            | 100           | 989,90     |
| 92600122                             | Pro Dimmer RC 40W-400W / VA Vavien                   | 10            | 100           | 744,00     |
| 92600124                             | 1-10V Dimmer   | 10            | 100           | 989,90     |
| 92109340                             | Pro Dimmer RL 20-500W / VA Vavien                    | 6             | 60            | 678,60     |
| <b>Multimedya Konnektörler</b>       |  |               |               |            |
| 92600108                             | USB Konnektör  | 12            | 120           | 640,10     |
| 92600107                             | VGA Konnektör Klemensli                              | 12            | 120           | 757,40     |
| 92600106                             | VGA Konnektör  | 12            | 120           | 757,40     |
| 92600105                             | HDMI Bağlantısı için Konnektör                       | 12            | 120           | 872,60     |
| 92600029                             | Fiber Optik Konnektör                                | 10            | 120           | 170,00     |
| <b>Elektronik Ürünler</b>            |  |               |               |            |
| 92109009                             | Energy Saver 5V / 13,56 MHz ESCR (Gecikmeli)         | 12            | 120           | 577,50     |
| 92109021                             | Energy Saver Mekanik Anahtarlı 230V ESCR (Gecikmeli) | 12            | 120           | 577,50     |
| 92600080                             | Acil Anonstlu Trafolu Müzik Yayın anahtar            | 8             | 80            | 615,10     |
| 92600126                             | Nötrlü Hareket Dedektörü 180°                        | 6             | 60            | 1.218,60   |
| 92600127                             | Analog/Dijital Termostat Isıtma                      | 6             | 60            | 1.368,60   |
| 92600130                             | Analog/Dijital Termostat Isıtma/Soğutma              | 6             | 60            | 1.455,10   |
| 92000133                             | Zemin Altı Sensörlü Termostat (UF)                   | 6             | 60            | 1.601,10   |
| 92000134                             | Zemin Altı Sensörlü Termostat (UF-E)                 | 6             | 60            | 1.601,10   |
| 92600128                             | Dijital Jalousi Anahtar                              | 6             | 60            | 1.226,30   |



Jalousi Kumanda Anahtar



Data-Nümeris Telefon Prizi



HDMI Konnektör



USB Konnektör



VGA Konnektör



## Düğme ve Kapaklar



Anahtar



Işık Etiketli Zil Anahtar



Üçlü Anahtar



Işık Light Anahtar



TV Prizi

| Sipariş Kodu                        | Ürün Adı  | Kutudaki Adet | Kolideki Adet | Fiyat (TL) |
|-------------------------------------|---|---------------|---------------|------------|
| <b>Anahtar Düğmeleri</b>            |   |               |               |            |
| 9090XY01                            | Anahtar   | 12            | 312           | 51,90      |
| 9090XY19                            | Işık Anahtar  | 12            | 312           | 51,90      |
| 9090XY02                            | Dual Anahtar  | 12            | 312           | 51,90      |
| 9090XY02                            | Impulse Komütatör   | 12            | 312           | 51,90      |
| 9090XY02                            | Komütatör   | 12            | 312           | 51,90      |
| 9090XY50                            | Işık Komütatör  | 12            | 312           | 51,90      |
| 9090XY88                            | DND/MUR Komütatör   | 12            | 312           | 51,90      |
| 9090XY68                            | Üçlü Anahtar  | 12            | 312           | 51,90      |
| 9090XY03                            | Light   | 12            | 312           | 51,90      |
| 9090XY14                            | Işık Light Anahtar  | 12            | 312           | 51,90      |
| 9090XY18**                          | İpli Acil Uyarı Butonu (Mekanizma + Düğme)                        | 10            | 100           | 195,00     |
| 9090XY04                            | Vavien  | 12            | 312           | 51,90      |
| 9090XY63                            | Işık Vavien   | 12            | 312           | 51,90      |
| 9090XY01                            | İki Kutuplu Anahtar   | 12            | 312           | 51,90      |
| 9090XY17                            | Komütatör Vavien  | 12            | 312           | 51,90      |
| 9090XY31                            | Permutatör (Ara Vavien)   | 12            | 312           | 51,90      |
| 9090XY72                            | Tek Düğmeli Jalu Kumanda Anahtarı                                 | 12            | 216           | 51,90      |
| 9090XY69                            | Cooler Anahtar  | 20            | 200           | 51,90      |
| 9090XY16                            | Jaluzi Kumanda Anahtarı   | 12            | 312           | 51,90      |
| 9090XY05                            | Kapı Otomatlığı Anahtar   | 12            | 312           | 51,90      |
| 9090XY06                            | Zil Anahtarı  | 12            | 312           | 51,90      |
| 9090XY27                            | Işık Etiketli Zil Anahtar   | 12            | 312           | 51,90      |
| 9090XY20                            | Boşluk Kapağı   | 12            | 312           | 51,90      |
| 9090XY77                            | Kablo Çıkış Kapağı  | 12            | 216           | 51,90      |
| <b>Priz Kapakları</b>               |   |               |               |            |
| 9090XY42***                         | Topraklı Priz Ç. K.   | 12            | 216           | 51,90      |
| 9090XY12                            | Kapaklı Topraklı Priz Ç. K.                                       | 12            | 216           | 66,90      |
| 9090XY58                            | İkili Topraklı Priz Ç. K.   | 6             | 108           | 66,70      |
| 9090XY57                            | İkili UPS Priz Ç. K.  | 6             | 108           | 66,70      |
| 9090CD79*                           | A ve C Tipi 2 USB'li Topraklı Priz Ç.K. 5V 2.1A (Mekanizma+Kapak) |               |               | 2.129,70   |
| 9090AB01                            | A Tipi 2 USB'li Şarj Prizi 5V 2A                                  | 12            | 312           | 51,90      |
| <b>TV-Uydu (SAT) Priz Kapakları</b> |   |               |               |            |
| 9090XY10                            | TV Prizi  | 12            | 312           | 51,10      |
| 9090XY21                            | TV-Radyo Prizi  | 12            | 312           | 51,90      |
| 9090XY09                            | F Konnektörlü Uydu Prizi  | 12            | 312           | 51,90      |
| 9090XY85                            | Uydu Prizi (TV-SAT)   | 12            | 312           | 51,90      |
| 9090XY41                            | Uydu Prizi (SAT-TV-RAD)   | 12            | 312           | 51,90      |
| 9090XY53                            | İkili Uydu Prizi (SAT-SAT-TV)                                     | 12            | 312           | 51,90      |

### Düğme ve Kapak Renk Seçenekleri



### XY Kodunun Karşılığı:

12: Antrasit, 68: Füme 70: Bronz, 72: Saten, 74: Kiraz, 76: Ceviz, 78: Kayın, 94: Gümüş, 96: Metalik Beyaz, 98: Siyah, 90: Beyaz, 92: Krem

### AB Kodunun Karşılığı:

13: Antrasit, 69: Füme, 71: Bronz, 73: Saten, 75: Kiraz, 77: Ceviz, 79: Kayın, 95: Gümüş, 97: Metalik Beyaz, 99: Siyah, 91: Beyaz, 93: Krem

### CD Kodunun Karşılığı:

05: Gümüş 09: Siyah, 11: Antrasit, 69: Füme, 71: Bronz, 73: Saten, 75: Kiraz, 77: Ceviz, 79: Kayın

\* İşaretli ürünlerde Gümüş, Metalik Beyaz, Siyah ve Antrasit renkleri mevcuttur.

\*\* İşaretli ürünlerde Bronz, Saten, Füme, Ceviz, Kiraz ve Kayın renkleri mevcuttur.

\*\*\* Ceviz, Kiraz ve Kayın renklerinin fiyatları için iletişime geçiniz.

Ç. K.: Çarpma Karşılığı Örtücü

## Düğme / Kapak ve Çerçevesler

| Sipariş Kodu                                 | Ürün Adı  | Kutudaki Adet | Kolideki Adet | Fiyat (TL) |
|--|---|---------------|---------------|------------|
| <b>Telefon Numaris-Data Priz Kapakları</b>   |   |               |               |            |
| 9090XY97                                     | Etiketli Tekli Data Numaris Telefon Prizi                     | 12            | 312           | 51,90      |
| 9090XY98                                     | Etiketli İkili Data-Numaris Telefon Prizi (RJ45 CAT5E - CAT3) | 12            | 312           | 51,90      |
| 9090XY97                                     | Etiketli Data Priz Jacksız                                    | 12            | 312           | 51,90      |
| <b>Dimmer Düğme ve Kapakları</b>             |   |               |               |            |
| 9090AB38                                     | Universal Dimmer 3-150W                                       | 6             | 60            | 548,40     |
| 9090AB84*                                    | Rotatif Dimmer  | 12            | 312           | 51,90      |
| 9090AB84*                                    | PRO Rotatif Dimmer  | 12            | 312           | 51,90      |
| 9090AB84*                                    | 1-10V Rotatif Dimmer  | 12            | 312           | 51,90      |
| 9090AB29*                                    | Pro Dimmer RL 6W-100W   | 12            | 312           | 45,10      |
| <b>Multimedya Konnektörler</b>               |   |               |               |            |
| 9090AB67                                     | USB Konnektör   | 12            | 312           | 51,90      |
| 9090AB66                                     | VGA Konnektör   | 12            | 312           | 51,90      |
| 9090AB68                                     | HDMI Bağlantısı için Konnektör                                | 12            | 312           | 51,90      |
| 9090XY23                                     | Fiber Optik Konnektör   | 12            | 312           | 112,70     |
| <b>Elektronik Ürün Kapak ve Üst Modüller</b> |   |               |               |            |
| 9090AB30                                     | Analog Termostat Isıtma                                       | 6             | 108           | 420,10     |
| 9090AB71                                     | Analog Termostat Isıtma/Soğutma                               | 6             | 108           | 475,30     |
| 9090AB32                                     | Programlanabilir Dijital Termostat Isıtma                     | 6             | 108           | 1.425,70   |
| 9090AB70                                     | Programlanabilir Dijital Termostat Isıtma/Soğutma             | 6             | 108           | 992,60     |
| 9090AB25                                     | E. Saver Mekanik Anahtarlı 230V (Gecikmeli)                   | 6             | 108           | 391,30     |
| 9090AB36                                     | Nötrlü Hareket Dedektörü 180°                                 | 6             | 60            | 1.191,60   |
| 9090AB78                                     | Zemin Altı Sensörlü Termostat                                 | 6             | 108           | 1.094,20   |
| 9090AB33                                     | Programlanabilir Dijital Jaluzi                               | 6             | 60            | 895,30     |
| <b>Renkli Çerçevesler</b>                    |   |               |               |            |
| 9090AU01                                     | Tekli Çerçeve   | 5             | 240           | 83,50      |
| 9090AU02                                     | İkili Çerçeve   | 5             | 130           | 141,20     |
| 9090AU03                                     | Üçlü Çerçeve  | 5             | 90            | 160,20     |
| 9090AU04                                     | Dörtlü Çerçeve  | 5             | 80            | 191,90     |
| 9090AU05                                     | Beşli Çerçeve   | 5             | 50            | 238,90     |
| 9090AU07                                     | İkili Sıva Altı Çerçeve                                       | 5             | 100           | 118,20     |
| 9090AU25                                     | İkili Sıva Üstü Kasa  | -             | -             | 151,60     |
| 9090AU24                                     | Tekli Sıva Üstü Kasa  | 5             | 32            | 68,66      |
| <b>Absap Desenli Çerçevesler</b>             |   |               |               |            |
| 9090AU01                                     | Tekli Çerçeve   | 5             | 240           |            |
| 9090AU02                                     | İkili Çerçeve   | 5             | 130           |            |
| 9090AU03                                     | Üçlü Çerçeve  | 5             | 90            |            |
| 9090AU04                                     | Dörtlü Çerçeve  | 5             | 80            |            |
| 9090AU05                                     | Beşli Çerçeve   | 5             | 50            |            |

### Düğme ve Kapak Renk Seçenekleri



XY Kodunun Karşılığı : 12: Antrasit, 68: Füme 70: Bronz, 72: Saten, 74: Kiraz, 76: Ceviz, 78: Kayın, 94: Gümüş, 96: Metalik Beyaz, 98: Siyah, 90: Beyaz, 92: Krem

AB Kodunun Karşılığı : 13: Antrasit, 69: Füme, 71: Bronz, 73: Saten, 75: Kiraz, 77: Ceviz, 79: Kayın, 95: Gümüş, 97: Metalik Beyaz, 99: Siyah, 91: Beyaz, 93: Krem

A Kodunun Karşılığı : 8: Yatay, 2: Dikey

U Kodunun Karşılığı : 2: Gümüş, 3: Metalik Beyaz, 4: Siyah, 5: Antrasit, 6: Füme, 7: Bronz, 8: Saten

Y Kodunun Karşılığı : 3: Kiraz\*\*\*, 4: Ceviz\*\*\*, 5: Kayın\*\*\*

\* İşaretli ürünlerde Gümüş, Metalik Beyaz, Siyah ve Antrasit renkleri mevcuttur.

\*\*\* Ceviz, Kiraz ve Kayın renklerinin fiyatları için iletişime geçiniz.



Jaluzi Kumanda Anahtarı



Data-Numaris Telefon Prizi



HDMI Konnektör



USB Konnektör



VGA Konnektör



**TRENDA**

**NOVELLA**



## Novella ve Trenda ile Yaşam Alanlarınıza Estetik Katın

Novella ve Trenda ile evinizde yeni bir çağ başlıyor. Novella'nın doğal ve sofistike tasarımı, Trenda'nın ise özgün ve modernist çizgileri her mekâna şıklık katıyor. Ayrıca Trenda ve Novella; geniş renk seçenekleri, iddialı çerçeve opsiyonları ve birbirinden farklı fonksiyonlarıyla ileri teknolojiyi estetikle buluşturuyor.

Anahtar ve Priz Serileri

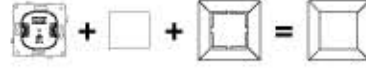

| Ürün Adı   | Mekanizma Fiyat | Düğme/Kapak Fiyat | Toplam Fiyat (TL) |
|--|-----------------|-------------------|-------------------|
| <b>Anahtarlar</b>  |                 |                   |                   |
| Anahtar  | 44,80           | 45,10             | 89,90             |
| Işıklı Anahtar   | 79,80           | 45,10             | 124,90            |
| Dual Anahtar   | 136,60          | 45,10             | 181,70            |
| İki Kutuplu Anahtar  | 135,50          | 45,10             | 180,60            |
| Impulse Komütatör  | 136,60          | 45,10             | 181,70            |
| Komütatör  | 71,10           | 45,10             | 116,20            |
| Işıklı Komütatör   | 98,00           | 45,10             | 143,10            |
| DND/MUR Komütatör  | 136,60          | 45,10             | 181,70            |
| Üçlü Anahtar   | 79,80           | 45,10             | 124,90            |
| Light Anahtarı   | 79,80           | 45,10             | 124,90            |
| Işıklı Light Anahtarı  | 98,00           | 45,10             | 143,10            |
| İpli Acil Uyarı Butonu (Mekanizma + Düğme)                                     | -               | 169,50            | 169,50            |
| Vavien   | 59,50           | 45,10             | 104,60            |
| Işıklı Vavien  | 98,00           | 45,10             | 143,10            |
| Komütatör Vavien   | 98,00           | 45,10             | 143,10            |
| Permutatör (Ara Vavien)  | 79,80           | 45,10             | 124,90            |
| Tek Düğmeli Jaluzi Kumanda Anahtarı  | 246,20          | 45,10             | 291,30            |
| Cooler Anahtar   | 135,50          | 45,10             | 180,60            |
| Jaluzi Kumanda Anahtarı  | 136,60          | 45,10             | 181,70            |
| Kapı Otomatik Anahtarı   | 79,80           | 45,10             | 124,90            |
| Zil Anahtarı   | 79,80           | 45,10             | 124,90            |
| Işıklı Etiketli Zil Anahtarı   | 98,00           | 45,10             | 143,10            |
| Kablo Çıkış Kapağı   | 79,80           | 45,10             | 124,90            |
| Boşluk Kapağı  | 68,10           | 45,10             | 113,20            |
| IP44 Anahtar Conta Takımı  | -               | 54,30             | 54,30             |
| IP44 Komütatör Conta Takımı  | -               | 58,80             | 58,80             |
| <b>Prizler</b>   |                 |                   |                   |
| Topraklı Priz Ç. K.  | 73,40           | 45,10             | 118,50            |
| Kapaklı Topraklı Priz Ç. K.  | 73,40           | 58,10             | 131,50            |
| UPS Priz Ç. K.   | 79,80           | 45,10             | 124,90            |
| Kapaklı UPS Priz Ç. K.   | 79,80           | 58,10             | 137,90            |
| İkili Topraklı Priz Ç. K.  | 101,30          | 58,10             | 159,40            |
| İkili UPS Topraklı Priz Ç. K.  | 106,20          | 58,10             | 164,30            |
| A Tipi 2 USB'li Topraklı Priz Ç. K. 5V-2A Komple (Mekanizma + Kapak + Çerçeve) | 1.914,40        | -                 | 1.914,40          |
| A Tipi 2 USB'li Şarj Prizi 5V-2A   | 1.011,10        | 45,10             | 1.056,20          |
| IP44 Priz Conta Takımı   | -               | 43,00             | 43,00             |
| <b>TV-Uydu (SAT) Prizleri</b>  |                 |                   |                   |
| TV Priz Geçişli (8dB)  | 98,00           | 44,40             | 142,40            |
| TV Priz Sonlu  | 98,00           | 44,40             | 142,40            |
| TV Priz Dirençsiz  | 98,00           | 44,40             | 142,40            |
| TV-Radyo Priz Geçişli (7-12dB)   | 461,40          | 45,10             | 506,50            |
| TV Priz Geçişli (12dB)   | 98,00           | 45,10             | 143,10            |
| Uydu Priz F Konnektörlü Sonlu  | 230,70          | 45,10             | 275,80            |
| Uydu Priz F Konnektörlü Geçişli (10dB)   | 230,70          | 45,10             | 275,80            |
| Uydu Priz Sonlu (SAT-TV-RAD)   | 574,80          | 45,10             | 619,90            |
| Uydu Priz Geçişli (SAT-TV-RAD) (13dB)  | 574,80          | 45,10             | 619,90            |
| Uydu Priz Sonlu (TV-SAT)   | 488,30          | 45,10             | 533,40            |
| Uydu Priz Geçişli (TV-SAT) (8-11dB)  | 488,30          | 45,10             | 533,40            |
| İkili Uydu Priz (SAT-SAT-TV)   | 659,30          | 45,10             | 704,40            |

Ç. K.: Çarpma Karşıtı Örtücü

Anahtar ve Priz Serileri



| Ürün Adı   | Mekanizma Fiyat | Düğme/Kapak Fiyat | Toplam Fiyat (TL) |
|--|-----------------|-------------------|-------------------|
| <b>Telefon Nümeris-Data Prizleri</b>             |                 |                   |                   |
| Nümeris Telefon Prizi (CAT3)                     | 98,00           | 45,10             | 143,10            |
| İkili Nümeris Telefon Prizi (2X CAT3)            | 117,90          | 45,10             | 163,00            |
| Data Prizi (RJ45 CAT5E)                          | 317,20          | 45,10             | 362,30            |
| Data Prizi (RJ45 CAT6)                           | 317,20          | 45,10             | 362,30            |
| İkili Data Prizi (2 X RJ45 CAT5E)                | 401,70          | 45,10             | 446,80            |
| İkili Data Prizi (2 X RJ45 CAT6)                 | 401,70          | 45,10             | 446,80            |
| Data Prizi Jacksız                               | 119,00          | 45,10             | 164,10            |
| Data + Nümeris Telefon Prizi (RJ45 CAT5E - CAT3) | 317,20          | 45,10             | 362,30            |
| Data + Nümeris Telefon Prizi (RJ45 CAT6 - CAT3)  | 317,20          | 45,10             | 362,30            |
| <b>Dimmerler</b>                                 |                 |                   |                   |
| Universal Dimmer 3-150                           | 1.520,40        | 476,80            | 1.997,20          |
| Rotatif Dimmer RL 600W                           | 367,30          | 45,10             | 412,40            |
| Pro Dimmer RL 60W-1000W                          | 989,90          | 45,10             | 1.035,00          |
| Pro Dimmer RC 40W-400W / VA Vavien               | 649,70          | 45,10             | 694,80            |
| 1-10V Dimmer                                     | 989,90          | 45,10             | 1.035,00          |
| Pro Dimmer RL 20-500W /VA Vavien                 | 678,60          | 45,10             | 723,70            |
| <b>Multimedya Konnektörler</b>                   |                 |                   |                   |
| USB Konnektör                                    | 640,10          | 45,10             | 685,20            |
| VGA Konnektör Klemensli                          | 757,40          | 45,10             | 802,50            |
| VGA Konnektör                                    | 757,40          | 45,10             | 802,50            |
| HDMI Bağlantısı için Konnektör                   | 872,60          | 45,10             | 917,70            |
| Fiber Optik Konnektör                            | 434,50          | 98,00             | 532,50            |
| <b>Elektronik Ürünler</b>                        |                 |                   |                   |
| 13,56 MHz Energy Saver 5V ESCR                   | 577,50          | 1.251,30          | 1.828,80          |
| Mekanik Anahtarlı Energy Saver 5V ESCR           | 577,50          | 459,50            | 1.037,00          |
| Mekanik Anahtarlı Energy Saver 230V ESCR         | 577,50          | 340,20            | 917,70            |
| Acil Anonslu Trafolu Müzik Yayın Anahtarı        | 615,10          | 45,10             | 660,20            |
| Kanal Seçme Anahtarı                             | 615,10          | 45,10             | 660,20            |
| Müzik Yayın Prizi                                | 186,50          | 45,10             | 231,60            |
| Nötrlü Hareket Dedektörü 180°                    | 1.218,60        | 1.036,10          | 2.254,70          |
| Analog/Dijital Termostat İstima                  | 1.368,60        | 365,30            | 1.733,90          |
| Analog/Dijital Termostat İstima/ Soğutma         | 1.455,10        | 413,30            | 1.868,40          |
| Zemin Altı Sensörlü Termostat (UF)               | 1.601,10        | 951,40            | 2.552,50          |
| Zemin Altı Sensörlü Termostat (UF-E)             | 1.601,10        | 951,40            | 2.552,50          |
| Programlanabilir Dijital Jaluzi                  | 1.226,30        | 778,50            | 2.004,80          |
| Zil (Buzzer)                                     | 330,70          | 45,10             | 375,80            |





Mekanizmalar



Anahtar Mekanizma



Işıkli Anahtar Mekanizma



Topraklı Priz Mekanizma



Uydu Prizi Sonlu Mekanizma (TV-SAT)



Uydu Prizi F Konnektörü Sonlu

| Sipariş Kodu                  | Ürün Adı  | Kutudaki Adet | Kolideki Adet | Fiyat (TL) |
|-------------------------------|---|---------------|---------------|------------|
| <b>Anahtarlar</b>             |   |               |               |            |
| 92600001                      | Anahtar   | 12            | 120           | 44,80      |
| 92600019                      | Işıkli Anahtar  | 12            | 120           | 79,80      |
| 92600044                      | Dual Anahtar  | 12            | 120           | 136,60     |
| 92600039                      | İki Kutuplu Anahtar   | 12            | 120           | 135,50     |
| 92600083                      | Impulse Komütatör   | 12            | 120           | 136,60     |
| 92600002                      | Komütatör   | 12            | 120           | 71,10      |
| 92600050                      | Işıkli Komütatör  | 12            | 120           | 98,00      |
| 92600088                      | DND/MUR Komütatör   | 12            | 120           | 136,60     |
| 92600068                      | Üçlü Anahtar  | 12            | 120           | 79,80      |
| 92600003                      | Light Anahtar   | 12            | 120           | 79,80      |
| 92600014                      | Işıkli Light Anahtar  | 12            | 120           | 98,00      |
| 92600004                      | Vavien  | 12            | 120           | 59,50      |
| 92600063                      | Işıkli Vavien   | 12            | 120           | 98,00      |
| 92600017                      | Komütatör Vavien  | 12            | 120           | 98,00      |
| 92600031                      | Permütatör (Ya Vavien)  | 12            | 120           | 79,80      |
| 92600072                      | Tek Düğmeli Jaluzi Kumanda Anahtarı   | 12            | 120           | 246,20     |
| 92109198                      | Cooler Anahtar  | 12            | 120           | 135,50     |
| 92600016                      | Jaluzi Kumanda Anahtarı   | 12            | 120           | 136,60     |
| 92600005                      | Kapı Otomatlığı / Zil Anahtarı  | 12            | 120           | 79,80      |
| 92600027                      | Işıkli Etiketli Zil Anahtarı  | 12            | 120           | 98,00      |
| 92600092                      | Kablo Çıkış Kapağı  | 12            | 120           | 79,80      |
| 92600090                      | Boşluk Kapağı   | 12            | 120           | 68,10      |
| 90960303                      | IP44 Anahtar Conta Takımı   | 10            | 100           | 54,30      |
| 90960304                      | IP44 Komütatör Conta Takımı   | 10            | 100           | 58,80      |
| <b>Prizler</b>                |   |               |               |            |
| 92600008                      | Topraklı Priz Ç. K.   | 12            | 120           | 73,40      |
| 92600008                      | Kapaklı Topraklı Priz Ç. K.   | 12            | 120           | 73,40      |
| 92600045                      | UPS Priz Ç. K.  | 12            | 120           | 79,80      |
| 92600045                      | Kapaklı UPS Priz Ç. K.  | 12            | 120           | 79,80      |
| 92600056                      | İkili Topraklı Priz Ç. K.   | 10            | 120           | 101,30     |
| 92600057                      | İkili UPS Topraklı Priz Ç. K.   | 10            | 120           | 106,20     |
| 9300NN92                      | Novella A Tipi 2 USB'li Topraklı Priz Ç. K. SV-2A (Mekanizma + Kapak + Çerçeve) | 10            | 120           | 1.914,40   |
| 93002T92                      | Trenda A Tipi 2 USB'li Topraklı Priz Ç. K. SV-2A (Mekanizma + Kapak + Çerçeve)  | 10            | 120           | 1.914,40   |
| 92600109                      | A Tipi 2 USB'li Şarj Prizi SV-2A  | 10            | 120           | 1.011,10   |
| 90960305                      | IP44 Kapaklı Priz Conta Takımı  | 10            | 120           | 43,00      |
| <b>TV-Uydu (SAT) Prizleri</b> |   |               |               |            |
| 92600010                      | TV Prizi Sonlu  | 12            | 120           | 98,00      |
| 92600059                      | TV Prizi Geçişli (8dB)  | 12            | 120           | 98,00      |
| 92600060                      | TV Prizi Geçişli (12dB)   | 12            | 120           | 98,00      |
| 92600049                      | TV Prizi Dirençsiz  | 12            | 120           | 98,00      |
| 92600009                      | Uydu Prizi F Konnektörü Sonlu   | 12            | 120           | 230,70     |
| 92600038                      | Uydu Prizi F Konnektörü Geçişli (10dB)  | 12            | 120           | 230,70     |
| 92600021                      | TV-Radyo Prizi Sonlu  | 12            | 120           | 461,40     |
| 92600022                      | TV-Radyo Prizi Geçişli (7dB)  | 12            | 120           | 461,40     |
| 92600024                      | TV-Radyo Prizi Geçişli (12dB)   | 12            | 120           | 461,40     |
| 92600085                      | Uydu Prizi Sonlu (TV-SAT)   | 12            | 120           | 488,30     |
| 92600086                      | Uydu Prizi Geçişli (TV-SAT) (8dB)   | 12            | 120           | 488,30     |
| 92600087                      | Uydu Prizi Geçişli (TV-SAT) (11dB)  | 12            | 120           | 488,30     |
| 92600041                      | Uydu Prizi Sonlu (SAT-TV-RAD)   | 12            | 120           | 574,80     |
| 92600052                      | Uydu Prizi Geçişli (SAT-TV-RAD) (13dB)  | 12            | 120           | 574,80     |
| 92600053                      | İkili Uydu Prizi (SAT-SAT-TV)   | 12            | 120           | 659,30     |

**NN Kodunun Karşılığı:**

00: Gümüş, 01: Saten, 02: Bronz, 03: Antrasit, 04: Fülme, 05: Siyah, 06: Kayın, 07: Metalik Beyaz, 08: Kiraz, 10: Ceviz

**T Kodunun Karşılığı:** 0: Gümüş, 1: Saten, 2: Bronz, 3: Antrasit, 4: Fülme, 5: Siyah, 6: Metalik Beyaz

Ç. K.: Çarpma Karşıtı Örtücü

Mekanizmalar

| Sipariş Kodu                         | Ürün Adı   | Kutudaki Adet | Kolideki Adet | Fiyat (TL) |
|--------------------------------------|--|---------------|---------------|------------|
| <b>Telefon Nümeris-Data Prizleri</b> |  |               |               |            |
| 92600013                             | Tekli Nümeris Telefon Prizi (CAT3)                   | 12            | 120           | 98,00      |
| 92600033                             | İkili Nümeris Telefon Prizi (2 X CAT3)               | 12            | 120           | 117,90     |
| 92600032                             | Tekli Data Prizi (RJ45 CAT5E)                        | 12            | 120           | 130,00     |
| 92600102                             | Tekli Data Prizi (RJ45 CAT6)                         | 12            | 120           | 130,00     |
| 92600034                             | İkili Data Prizi (2 X RJ45 CAT5E)                    | 12            | 120           | 200,00     |
| 92600103                             | İkili Data Prizi (2 X RJ45 CAT6)                     | 12            | 120           | 200,00     |
| 92600101                             | Data Prizi Jacksüz                                   | 12            | 120           | 119,00     |
| 92600035                             | Data-Nümeris Telefon Prizi (RJ45 CAT5E - CAT3)       | 12            | 120           | 170,00     |
| 92600104                             | Data-Nümeris Telefon Prizi (RJ45 CAT6 - CAT3)        | 12            | 120           | 170,00     |
| <b>Dimmerler</b>                     |  |               |               |            |
| 92600164                             | Universal Dimmer 3-150W                              | 6             | 60            | 1.520,40   |
| 92600047                             | Rotatif Dimmer RL 40-600W                            | 10            | 100           | 480,00     |
| 92600129                             | Pro Dimmer RL 6W-100W                                | 10            | 100           | 989,90     |
| 92600122                             | Pro Dimmer RC 40W-400W / VA Vavien                   | 10            | 100           | 649,70     |
| 92600124                             | 1-10V Dimmer   | 10            | 100           | 989,90     |
| 92109340                             | Pro Dimmer RL 20-500W / VA Vavien                    | 6             | 60            | 678,60     |
| <b>Multimedya Konnektörler</b>       |  |               |               |            |
| 92600108                             | USB Konnektör  | 12            | 120           | 640,10     |
| 92600107                             | VGA Konnektör Klemensli                              | 12            | 120           | 757,40     |
| 92600106                             | VGA Konnektör  | 12            | 120           | 757,40     |
| 92600105                             | HDMI Bağlantısı için Konnektör                       | 12            | 120           | 872,60     |
| 92600029                             | Fiber Optik Konnektör                                | 10            | 120           | 170,00     |
| <b>Elektronik Ürünler</b>            |  |               |               |            |
| 92109009                             | Energy Saver 5V / 13,56 MHz ESCR (Gecikmeli)         | 12            | 120           | 577,50     |
| 92109021                             | Energy Saver Mekanik Anahtarlı 230V ESCR (Gecikmeli) | 12            | 120           | 577,50     |
| 92600080                             | Acil Anonstlu Trafolu Müzik Yayın Anahtarı           | 8             | 80            | 615,10     |
| 92600082                             | Kanal Seçme Anahtarı                                 | 10            | 100           | 615,10     |
| 92600093                             | Müzik Yayın Prizi                                    | 12            | 120           | 186,50     |
| 92600126                             | Nötrlü Hareket Dedektörü 180°                        | 6             | 60            | 1.218,60   |
| 92600127                             | Analog/Dijital Termostat Isıtma                      | 6             | 60            | 1.368,60   |
| 92600130                             | Analog/Dijital Termostat Isıtma/Soğutma              | 6             | 60            | 1.455,10   |
| 92000133                             | Zemin Altı Sensörlü Termostat (UF)                   | 6             | 60            | 1.601,10   |
| 92000134                             | Zemin Altı Sensörlü Termostat (UF-E)                 | 6             | 60            | 1.601,10   |
| 92600128                             | Programlanabilir Dijital Jaluzi                      | 6             | 60            | 1.226,30   |
| 92600096                             | Zil (Buzzer)   | 12            | 120           | 330,70     |



Data-Nümeris Telefon Prizi



USB Konnektör



Pro Dimmer RC 40W-400W



Analog/Dijital Termostat Mekanizma



## Düğme ve Kapaklar



Anahtar



Dual Anahtar



Etiketli Zil Anahtarı



Topraklı Priz



TV Prizi



Uydu Prizi (SAT-TV-RND)

| Sipariş Kodu                        | Ürün Adı                                   | Kutudaki Adet | Kolideki Adet | Fiyat (TL) |
|-------------------------------------|--|---------------|---------------|------------|
| <b>Anahtar Düğmeleri</b>            |  |               |               |            |
| 926YSX01                            | Anahtar                                    | 12            | 312           | 45,10      |
| 926YSX19                            | Işıklı Anahtar                             | 12            | 312           | 45,10      |
| 926YSX02                            | Dual Anahtar                               | 12            | 312           | 45,10      |
| 926YSX02                            | Impulse Komütatör                          | 12            | 312           | 45,10      |
| 926YSX01                            | İki Kutuplu Anahtar                        | 12            | 312           | 45,10      |
| 926YSX02                            | Komütatör                                  | 12            | 312           | 45,10      |
| 926YSX50                            | Işıklı Komütatör                           | 12            | 312           | 45,10      |
| 926YSX88                            | DND/MUR Komütatör                          | 12            | 312           | 45,10      |
| 926YSX68                            | Üçlü Anahtar                               | 12            | 312           | 45,10      |
| 926YSX03                            | Light                                      | 12            | 312           | 45,10      |
| 926YSX14                            | Işıklı Light                               | 12            | 312           | 45,10      |
| 921YSX18                            | İpli Acil Uyarı Butonu (Mekanizma + Düğme) | 10            | 100           | 169,50     |
| 926YSX04                            | Vavien                                     | 12            | 312           | 45,10      |
| 926YSX63                            | Işıklı Vavien                              | 12            | 312           | 45,10      |
| 926YSX17                            | Komütatör Vavien                           | 12            | 312           | 45,10      |
| 926YSX31                            | Permütatör (A ra Vavien)                   | 12            | 312           | 45,10      |
| 926YSX72                            | Tek Düğmeli Jaluzi Kumanda Anahtarı        | 12            | 216           | 45,10      |
| 922YSX98                            | Cooler Anahtar                             | 20            | 200           | 45,10      |
| 926YSX16                            | Jaluzi Kumanda Anahtarı                    | 12            | 312           | 45,10      |
| 926YSX05                            | Kapı Otomatığı Anahtarı                    | 12            | 312           | 45,10      |
| 926YSX06                            | Zil Anahtarı                               | 12            | 312           | 45,10      |
| 926YSX27                            | Işıklı Etiketli Zil Anahtarı               | 12            | 312           | 45,10      |
| 926YSX26                            | Başlık Kapağı                              | 12            | 312           | 45,10      |
| 926YSX77                            | Kablo Çıkış Kapağı                         | 12            | 216           | 45,10      |
| <b>Priz Kapakları</b>               |  |               |               |            |
| 926YSX42                            | Topraklı Priz Ç. K.                        | 12            | 216           | 45,10      |
| 926YSX12                            | Kapaklı Topraklı Priz Ç. K.                | 12            | 216           | 58,10      |
| 926YSX45                            | UPS Priz Ç. K.                             | 12            | 216           | 45,10      |
| 926YSX70                            | Kapaklı UPS Priz Ç. K.                     | 12            | 216           | 58,10      |
| 926YSX58                            | İkili Topraklı Priz Ç. K.                  | 6             | 108           | 58,10      |
| 926YSX57                            | İkili UPS Priz Ç. K.                       | 6             | 108           | 58,10      |
| 926YSX09                            | A Tipi 2 USB'li Şarj Prizi 5V-2A           | 12            | 312           | 45,10      |
| <b>TV-Uydu (SAT) Priz Kapakları</b> |  |               |               |            |
| 926YSX10                            | TV Prizi                                   | 12            | 312           | 44,40      |
| 926YSX21                            | TV-Radyo Prizi                             | 12            | 312           | 45,10      |
| 926YSX97                            | F Konnektörlü Uydu Prizi                   | 12            | 312           | 45,10      |
| 926YSX85                            | Uydu Prizi (TV-SAT)                        | 12            | 312           | 45,10      |
| 926YSX41                            | Uydu Prizi (SAT-TV-RAD)                    | 12            | 312           | 45,10      |
| 926YSX53                            | İkili Uydu Prizi (SAT-SAT-TV)              | 12            | 312           | 45,10      |

### YSX Kodunun Karşılığı:

050: Gümüş, 051: Saten, 052: Bronz, 053: Antrasit, 054: Füme, 055: Siyah, 056: Metalik Beyaz, 057: Beyaz, 058: Krem, 150: Kiraz\*, 151: Ceviz\*, 152: Kayın\*

### Y7X Kodunun Karşılığı:

070: Gümüş, 071: Saten, 072: Bronz, 073: Antrasit, 074: Füme, 075: Siyah

\* Ceviz, Kiraz ve Kayın renklerinin fiyatları için iletişime geçiniz.

Ç. K.: Çarpma Karşılığı Örtücü

## Düğme ve Kapaklar

| Sipariş Kodu                                 | Ürün Adı  | Kutudaki Adet | Kolideki Adet | Fiyat (TL) |
|--|---|---------------|---------------|------------|
| <b>Telefon Numeri-Data Priz Kapakları</b>    |   |               |               |            |
| 926YSX32                                     | Data-Nümeris Telefon Prizi                        | 12            | 312           | 45,10      |
| <b>Dimmer Düğme ve Kapakları</b>             |   |               |               |            |
| 926YSX64                                     | Universal Dimmer 3-150W                           | 6             | 60            | 476,80     |
| 926YSX20                                     | Rotatif Dimmer                                    | 12            | 312           | 45,10      |
| 926YSX84                                     | PRO Rotatif Dimmer                                | 12            | 312           | 45,10      |
| 926YSX84                                     | 1-10V Rotatif Dimmer                              | 12            | 312           | 45,10      |
| <b>Multimedya Konnektörler</b>               |   |               |               |            |
| 926YSX15                                     | USB Konnektör                                     | 12            | 312           | 45,10      |
| 926YSX13                                     | VGA Konnektör                                     | 12            | 312           | 45,10      |
| 926YSX11                                     | HDMI Bağlantısı için Konnektör                    | 12            | 312           | 45,10      |
| 926YSX29                                     | Fiber Optik Konnektör                             | 12            | 312           | 98,00      |
| <b>Elektronik Ürün Kapak ve Üst Modüller</b> |   |               |               |            |
| 926YSX93                                     | Analog Termostat Isıtma                           | 6             | 108           | 365,30     |
| 926YSX08                                     | Analog Termostat Isıtma/Soğutma                   | 6             | 108           | 413,30     |
| 926YSX94                                     | Programlanabilir Dijital Termostat Isıtma         | 6             | 108           | 1.239,70   |
| 926YSX07                                     | Programlanabilir Dijital Termostat Isıtma/Soğutma | 6             | 108           | 863,10     |
| 926YSX28                                     | Energy Saver Mekanik Anahtarlı 230V (Gecikmeli)   | 6             | 108           | 340,20     |
| 926YSX24                                     | Energy Saver Mekanik Anahtarlı 5V                 | 6             | 108           | 459,50     |
| 926YSX22                                     | Energy Saver 13,56 MHz                            | 6             | 108           | 1.251,30   |
| 926YSX37                                     | Müzik Yayın (Hoparlör) Prizi                      | 12            | 216           | 45,10      |
| 926YSX54                                     | Müzik Yayın Anahtarı                              | 12            | 216           | 45,10      |
| 926YSX82                                     | Kanal Seçme Anahtarı                              | 20            | 200           | 45,10      |
| 920Y7X38*                                    | Nötrlü Hareket Dedektörü 180°                     | 6             | 60            | 1.036,10   |
| 926YSX18                                     | Zemin Altı Sensörlü Termostat                     | 6             | 108           | 951,40     |
| 926YSX95                                     | Programlanabilir Dijital Jaluzi                   | 6             | 60            | 778,50     |
| 926YSX96                                     | Zil (Buzzer)                                      | 12            | 216           | 45,10      |



Kanal Seçme Anahtarı



VGA Konnektör



USB Konnektör



Programlanabilir Dijital Jaluzi

### YSX Kodunun Karşılığı:

050: Gümüş, 051: Saten, 052: Bronz, 053: Antrasit, 054: Füme, 055: Siyah, 056: Metalik Beyaz, 057: Beyaz, 058: Krem, 150: Kiraz\*, 151: Ceviz\*, 152: Kayın\*

### Y7X Kodunun Karşılığı:

070: Gümüş, 071: Saten, 072: Bronz, 073: Antrasit, 074: Füme, 075: Siyah

\* Ceviz, Kiraz ve Kayın renklerinin fiyatları için iletişime geçiniz.



Çerçeveler



Trenda Gümüş Tekli Çerçeve



Trenda Gold Tekli Çerçeve

| Sipariş Kodu             | Ürün Adı                | Kutudaki Adet | Kolideki Adet | Fiyat (TL) |
|--------------------------|-------------------------|---------------|---------------|------------|
| <b>Renkli Çerçeveler</b> |                         |               |               |            |
| 9219A7X1                 | Tekli Çerçeve           | 5             | 240           | 72,60      |
| 9219A7X2                 | İkili Çerçeve           | 5             | 130           | 122,70     |
| 9219A7X3                 | Üçlü Çerçeve            | 5             | 90            | 139,30     |
| 9219A7X4                 | Dörtlü Çerçeve          | 5             | 80            | 166,80     |
| 9219A7X5                 | Besli Çerçeve           | 5             | 50            | 207,70     |
| 9219A7X6                 | Altılı Çerçeve          | 5             | 50            | 226,80     |
| 9219A7X8                 | Tekli Sıva Üstü Kasa    | 5             | 32            | 102,70     |
| 9219A7X9                 | İkili Sıva Altı Çerçeve | 5             | 100           | 131,80     |
| <b>Metal Çerçeveler</b>  |                         |               |               |            |
| 9219A8Y1                 | Tekli Çerçeve           | 5             | 240           | 438,30     |
| 9219A8Y2                 | İkili Çerçeve           | 5             | 130           | 724,60     |
| 9219A8Y3                 | Üçlü Çerçeve            | 5             | 90            | 1.014,90   |
| 9219A8Y4                 | Dörtlü Çerçeve          | 5             | 80            | 1.293,60   |
| 9219A8Y9                 | İkili Sıva Altı Çerçeve | 5             | 100           | 624,70     |

Trenda Renkli



Gümüş Metalik Beyaz Saten Bronz Antrasit Füme Siyah

Trenda Metal



Krom Inox Gold Antik

Çerçeveler

| Sipariş Kodu                    | Ürün Adı                | Kutudaki Adet | Kolideki Adet | Fiyat (TL) |
|---------------------------------|-------------------------|---------------|---------------|------------|
| <b>Renkli Çerçeveler</b>        |                         |               |               |            |
| 9219A6X1                        | Tekli Çerçeve           | 5             | 240           | 72,60      |
| 9219A6X2                        | İkili Çerçeve           | 5             | 130           | 122,70     |
| 9219A6X3                        | Üçlü Çerçeve            | 5             | 90            | 139,30     |
| 9219A6X4                        | Dörtlü Çerçeve          | 5             | 80            | 166,80     |
| 9219A6X5                        | Besli Çerçeve           | 5             | 50            | 207,70     |
| 9219A6X6                        | Altılı Çerçeve          | 5             | 50            | 226,80     |
| 9219A6X0                        | Tekli Sıva Üstü Kasa    | 5             | 32            | 102,70     |
| 9219A6X9                        | İkili Sıva Altı Çerçeve | 5             | 100           | 131,80     |
| <b>Ahşap Desenli Çerçeveler</b> |                         |               |               |            |
| 921913Y1                        | Tekli Çerçeve           | 5             | 240           | 72,60      |
| 921913Y2                        | İkili Çerçeve           | 5             | 130           | 122,70     |
| 921913Y3                        | Üçlü Çerçeve            | 5             | 90            | 139,30     |
| 921913Y4                        | Dörtlü Çerçeve          | 5             | 80            | 166,80     |
| 921913Y5                        | Besli Çerçeve           | 5             | 50            | 207,70     |
| 921913Y6                        | Altılı Çerçeve          | 5             | 50            | 226,80     |
| 921913Y9                        | İkili Sıva Altı Çerçeve | 5             | 100           | 131,80     |
| <b>Masif Ahşap Çerçeveler</b>   |                         |               |               |            |
| 921920X1                        | Tekli Çerçeve           | 5             | 240           | 478,70     |
| 921920X2                        | İkili Çerçeve           | 5             | 130           | 659,30     |
| 921920X3                        | Üçlü Çerçeve            | 5             | 90            | 907,20     |
| 921920X4                        | Dörtlü Çerçeve          | 5             | 80            | 1.089,90   |
| 921920X9                        | İkili Sıva Altı Çerçeve | 5             | 100           | 626,70     |
| <b>Eloxal Çerçeveler</b>        |                         |               |               |            |
| 921920X1                        | Tekli Çerçeve           | 5             | 240           | 448,40     |
| 921920X2                        | İkili Çerçeve           | 5             | 130           | 734,00     |
| 921920X3                        | Üçlü Çerçeve            | 5             | 90            | 1.097,60   |
| 921920X4                        | Dörtlü Çerçeve          | 5             | 80            | 1.378,70   |
| 921920X9                        | İkili Sıva Altı Çerçeve | 5             | 100           | 785,30     |
| <b>Cam Çerçeveler</b>           |                         |               |               |            |
| 921920X1                        | Tekli Çerçeve           | 1             | 60            | 597,80     |
| 921920X2                        | İkili Çerçeve           | 1             | 40            | 868,80     |
| 921920X3                        | Üçlü Çerçeve            | 1             | 30            | 1.251,30   |
| 921920X4                        | Dörtlü Çerçeve          | 1             | 20            | 1.824,00   |
| 921920X9                        | İkili Sıva Altı Çerçeve | 1             | 55            | 818,90     |
| <b>Akrilik Çerçeveler</b>       |                         |               |               |            |
| 92190YY1                        | Tekli Çerçeve           | 5             | 240           | 418,60     |
| 92190YY2                        | İkili Çerçeve           | 5             | 130           | 608,20     |
| 92190YY3                        | Üçlü Çerçeve            | 5             | 90            | 876,10     |
| 92190YY4                        | Dörtlü Çerçeve          | 5             | 80            | 1.276,90   |



Novella Bronz Tekli Çerçeve



Novella Eloxal Gümüş Tekli Çerçeve

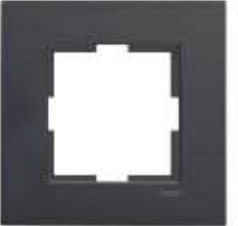

Novella Eloxal Siyah Tekli Çerçeve



Novella Masif Ahşap Meşe Tekli Çerçeve



Novella Masif Ahşap Ceviz Tekli Çerçeve

**A Kodunun Karşılığı:** 0: Yatay, 3: Dikey  
**X Kodunun Karşılığı:** 0: Gümüş, 1: Saten, 2: Bronz, 3: Antrasit, 4: Füme, 5: Siyah, 6: Metalik Beyaz  
**Y Kodunun Karşılığı:** 1: Krom, 2: Inox, 3: Gold, 5: Antik

**A Kodunun Karşılığı:** 0: Yatay, 3: Dikey  
**X Kodunun Karşılığı:** 0: Gümüş, 1: Saten, 2: Bronz, 3: Antrasit, 4: Füme, 5: Siyah, 6: Metalik Beyaz  
**Y Kodunun Karşılığı:** 0: Kiraz, 1: Ceviz, 2: Kayın

**XX Kodunun Karşılığı:**  
**ELOXAL:** 30: Bronz, 31: Siyah, 32: Gümüş  
**MASIF AHŞAP:** 10: Kiraz, 11: Ceviz, 12: Meşe, 13: Akçaağaç  
**CAM:** 24: Beyaz, 25: Açık Yeşil, 26: Bordo, 27: Siyah, 28: Dore

**YY Kodunun Karşılığı:**  
**AKRİLİK:** 00: Yeşil, 02: Siyah, 03: Kırmızı, 04: Mat Dore  
05: Mat Beyaz, 06: Mat Siyah

Tasarımıyla naif,  
dokusuyla zarif...



Tasarım ilhamını Japon sanatçı Katsushika Hokusai'nin "The Great Wave at Kanagawa" ismiyle bilinen görkemli eserinden alan VIKO Novella Soft Touch, yenilikçi renk seçenekleri ve yumuşak dokusuyla evlerinizin duvarlarını sanatın asaletiyle buluşturacak.

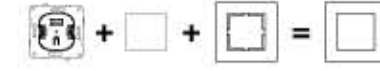

Düğme ve Kapaklar

| Sipariş Kodu                        | Ürün Adı                            | Kutudaki Adet | Koli'deki Adet | Fiyat (TL) |
|-------------------------------------|-------------------------------------|---------------|----------------|------------|
| <b>Anahtar Düğmeleri</b>            |                                     |               |                |            |
| 92615X01                            | Anahtar                             | 12            | 312            | 49,80      |
| 92615X19                            | Işıkli Anahtar                      | 12            | 312            | 49,80      |
| 92615X02                            | Dual Anahtar                        | 12            | 312            | 49,80      |
| 92615X02                            | Impulse Komütatör                   | 12            | 312            | 49,80      |
| 92615X01                            | İki Kutuplu Anahtar                 | 12            | 312            | 49,80      |
| 92615X02                            | Komütatör                           | 12            | 312            | 49,80      |
| 92615X50                            | Işıkli Komütatör                    | 12            | 312            | 53,00      |
| 92615X88                            | DND/MUR Komütatör                   | 12            | 312            | 49,80      |
| 92615X68                            | Üçlü Anahtar                        | 12            | 312            | 53,00      |
| 92615X03                            | Light                               | 12            | 312            | 49,80      |
| 92615X14                            | Işıkli Light                        | 12            | 312            | 49,80      |
| 92615X04                            | Varien                              | 12            | 312            | 49,80      |
| 92615X17                            | Komütatör Varien                    | 12            | 312            | 49,80      |
| 92615X31                            | Permütatör (Ara Varien)             | 12            | 312            | 49,80      |
| 92615X72                            | Tek Düğmeli Jaluzi Kumanda Anahtarı | 12            | 216            | 49,80      |
| 92615X16                            | Jaluzi Kumanda Anahtarı             | 12            | 312            | 53,00      |
| 92615X05                            | Kapı Otomatlığı Anahtar             | 12            | 312            | 49,80      |
| 92615X06                            | Zil Anahtarı                        | 12            | 312            | 49,80      |
| 92615X27                            | Işıkli Etiketli Zil Anahtarı        | 12            | 312            | 49,80      |
| 92615X26                            | Bosluk Kapağı                       | 12            | 312            | 49,80      |
| 92615X77                            | Kablo Çıkış Kapağı                  | 12            | 216            | 49,80      |
| <b>Priz Kapakları</b>               |                                     |               |                |            |
| 92615X42                            | Topraklı Priz Ç. K.                 | 12            | 216            | 49,80      |
| 92615X12                            | Kapaklı Topraklı Priz Ç. K.         | 12            | 216            | 64,00      |
| 92615X45                            | UPS Priz Ç. K.                      | 12            | 216            | 49,80      |
| 92615X70                            | Kapaklı UPS Priz Ç. K.              | 12            | 216            | 64,00      |
| 92615X58                            | İkili Topraklı Priz Ç. K.           | 6             | 108            | 64,00      |
| 92615X57                            | İkili UPS Priz Ç. K.                | 6             | 108            | 64,00      |
| 92615X09                            | A Tipi 2 USB'li Şarj Prizi 5V 2A    | 12            | 312            | 49,80      |
| <b>TV-Uydu (SAT) Priz Kapakları</b> |                                     |               |                |            |
| 92615X10                            | TV Priz                             | 12            | 312            | 48,80      |
| 92615X21                            | TV-Radyo Prizi                      | 12            | 312            | 49,80      |
| 92615X97                            | F Konnektörlü Uydu Prizi            | 12            | 312            | 49,80      |
| 92615X85                            | Uydu Priz (TV-SAT)                  | 12            | 312            | 49,80      |
| 92615X41                            | Uydu Priz (SAT-TV-RAD)              | 12            | 312            | 49,80      |
| 92615X53                            | İkili Uydu Priz (SAT-SAT-TV)        | 12            | 312            | 49,80      |



Deniz Kabuğu Anahtar



Kum Taşı Anahtar



Gece Anahtar



Turkuaz Anahtar



Okyanus Anahtar





Deniz Kabuğu Anahtar



Kum Taşı Anahtar



Gece Anahtar



Turkuaz Anahtar



Okyanus Anahtar

## Düğme / Kapak ve Çerçeveseler



| Sipariş Kodu                                 | Ürün Adı  | Kutudaki Adet | Kolideki Adet | Fiyat (TL) |
|--|---|---------------|---------------|------------|
| <b>Telefon Numeri-Data Priz Kapakları</b>    |   |               |               |            |
| 92615X32                                     | Data-Numeri Telefon Prizi                         | 12            | 312           | 49,80      |
| <b>Dimmer Düğme ve Kapakları</b>             |   |               |               |            |
| 92615X20                                     | Rotatif Dimmer                                    | 6             | 60            | 49,80      |
| 92615X84                                     | PRO Rotatif Dimmer                                | 12            | 312           | 49,80      |
| 92615X84                                     | 1-10V Rotatif Dimmer                              | 12            | 312           | 49,80      |
| <b>Multimedya Konnektörler</b>               |   |               |               |            |
| 92615X15                                     | USB Konnektör                                     | 12            | 312           | 49,80      |
| 92615X13                                     | VGA Konnektör                                     | 12            | 312           | 49,80      |
| 92615X11                                     | HDMI Bağlantısı için Konnektör                    | 12            | 312           | 49,80      |
| 92615X29                                     | Fiber Optik Konnektör                             | 12            | 312           | 107,90     |
| <b>Elektronik Ürün Kapak ve Üst Modüller</b> |   |               |               |            |
| 92615X93                                     | Analog Termostat Isıtma                           | 6             | 108           | 401,70     |
| 92615X08                                     | Analog Termostat Isıtma/Soğutma                   | 6             | 108           | 454,60     |
| 92615X94                                     | Programlanabilir Dijital Termostat Isıtma         | 6             | 108           | 1.363,70   |
| 92615X07                                     | Programlanabilir Dijital Termostat Isıtma/Soğutma | 6             | 108           | 949,40     |
| 92615X28                                     | Energy Saver Mekanik Anahtarlı 230V (Gecikmeli)   | 6             | 108           | 374,40     |
| 92615X24                                     | Energy Saver Mekanik Anahtarlı 5V                 | 6             | 108           | 505,40     |
| 92615X22                                     | Energy Saver 13,56 MHz                            | 6             | 108           | 1.376,60   |
| 92615X37                                     | Müzik Yayın (Hoparlör) Prizi                      | 12            | 216           | 49,80      |
| 92615X54                                     | Müzik Yayın Anahtarı                              | 12            | 216           | 49,80      |
| 92615X82                                     | Kanal Seçme Anahtar                               | 20            | 200           | 53,00      |
| 92615X95                                     | Programlanabilir Dijital Jaluzi                   | 6             | 60            | 934,10     |
| 92615X96                                     | Zil (Buzzer)                                      | 12            | 216           | 49,80      |
| <b>Renkli çerçeveler</b>                     |   |               |               |            |
| 9219A9X1                                     | Tekli Çerçeve                                     | 5             | 240           | 79,80      |
| 9219A9X2                                     | İkili Çerçeve                                     | 5             | 130           | 135,20     |
| 9219A9X3                                     | Üçlü Çerçeve                                      | 5             | 90            | 153,20     |
| 9219A9X4                                     | Dörtlü Çerçeve                                    | 5             | 80            | 183,70     |
| 9219A9X5                                     | Beşli Çerçeve                                     | 5             | 50            | 310,80     |
| 9219A9X6                                     | Altılı Çerçeve                                    | 5             | 50            | 339,70     |
| 9219A3X9                                     | İkili Sıra Altı Çerçeve                           | 5             | 100           | 145,10     |

**A Kodunun Karşılığı:** 1: Yatay, 3: Dikey

**X Kodunun Karşılığı:** 3: Deniz Kabuğu, 4: Kum Taşı, 5: Gece, 6: Turkuaz, 7: Okyanus

## Anahtarlar



| Sipariş Kodu | Ürün Adı                                   | Kutudaki Adet | Kolideki Adet | Fiyat (TL) |
|--------------|--|---------------|---------------|------------|
| 92065X01     | Novella S Dokunmatik Anahtar               | 6             | 66            | 861,20     |
| 92065X02     | Novella S Dokunmatik Komütatör             | 6             | 60            | 984,20     |
| 92065X08     | Novella S Dokunmatik Slider RLC 60W-300WVA | 6             | 60            | 1.016,80   |

\* Max. 20 ms / 80A in rush akımına kadar doğrudan kullanılabilme imkanı.



## touchless

### Mekanizmalar ve Düğme/Kapak



| Sipariş Kodu | Ürün Adı                      | Kutudaki Adet | Kolideki Adet | Fiyat  | Toplam Fiyat (TL) |
|--------------|-------------------------------|---------------|---------------|--------|-------------------|
| 92600133     | NT Temassız Anahtar Mekanizma | 6             | 66            | 736,20 | 1.416,60          |
| 926V5X33     | NT Temassız Anahtar Üst Modül | 6             | 60            | 680,40 |                   |



**X Kodunun Karşılığı:** 0: Gümüş, 1: Saten, 2: Bronz, 3: Antrasit, 4: Füme, 5: Siyah, 6: Metalik Beyaz, 7: Opak Beyaz, 8: Krem

**YSX Kodunun Karşılığı:** 050: Gümüş, 051: Saten, 052: Bronz, 053: Antrasit, 054: Füme, 055: Siyah, 056: Metalik Beyaz, 057: Beyaz, 058: Krem

İNNOVATİF ÇÖZÜMLER  
GÜVENLİ HAYATLAR



Anahtar ve Priz Serileri (Beyaz - Krem)



| Sipariş Kodu                  | Ürün Adı                                      | Kutudaki Adet | Kolideki Adet | Mekanizma + Düğme/Kapak Fiyat (TL) |
|-------------------------------|---|---------------|---------------|------------------------------------|
| <b>Anahtarlar</b>             |   |               |               |                                    |
| 9490DX01                      | Anahtar                                       | 12            | 120           | 108,40                             |
| 9490DX19                      | Işıklı Anahtar                                | 12            | 120           | 167,30                             |
| 9490DX44                      | Dual Anahtar                                  | 12            | 120           | 206,70                             |
| 9490DX83                      | Impulse Komütatör                             | 12            | 120           | 206,70                             |
| 9490DX88                      | DND/MUR Komütatörü                            | 12            | 120           | 206,70                             |
| 9490DX02                      | Komütatör                                     | 12            | 120           | 133,90                             |
| 9490DX50                      | Işıklı Komütatör                              | 12            | 120           | 182,80                             |
| 9090DX68                      | Üçlü Anahtar                                  | 12            | 120           | 153,70                             |
| 9490DX03                      | Light Anahtar                                 | 12            | 120           | 112,50                             |
| 9490DX14                      | Işıklı Light Anahtar                          | 12            | 120           | 167,30                             |
| 9490DX18                      | İpli Acil Uyarı Butonu                        | 12            | 120           | 171,80                             |
| 9490DX04                      | Vavien  | 12            | 120           | 136,00                             |
| 9490DX63                      | Işıklı Vavien                                 | 12            | 120           | 185,00                             |
| 9490DX17                      | Komütatör Vavien                              | 12            | 120           | 185,00                             |
| 9490DX31                      | Permütatör (Ara Vavien)                       | 12            | 120           | 185,00                             |
| 9490DX16                      | Jaluzi Kumanda Anahtarı                       | 12            | 120           | 219,00                             |
| 9490DX72                      | Tek Düğmeli Jaluzi Kumanda Anahtarı           | 12            | 120           | 397,20                             |
| 9090DX98                      | Cooler Anahtar                                | 12            | 120           | 206,70                             |
| 9490DX05                      | Kapı Otomatlığı Anahtarı                      | 12            | 120           | 112,50                             |
| 9490DX06                      | Zil Anahtarı                                  | 12            | 120           | 112,50                             |
| 9490DX27                      | Işıklı Etiketli Zil Anahtar                   | 12            | 120           | 187,40                             |
| 9090DX77                      | Kablo Çıkış Kapağı                            | 12            | 120           | 100,60                             |
| 9090DX20                      | Boşluk Kapağı                                 | 12            | 120           | 92,40                              |
| 9090DX21                      | IP44 Anahtar / Komütatör Conta Takımı         | 10            | 100           | 60,00                              |
| <b>Prizler</b>                |   |               |               |                                    |
| 9490DX08                      | Topraklı Priz                                 | 12            | 120           | 138,80                             |
| 9490DX42                      | Topraklı Priz Ç. K.                           | 12            | 120           | 176,70                             |
| 9490DX12                      | Kapaklı Topraklı Priz Ç. K.                   | 12            | 120           | 191,50                             |
| 9490DX76                      | UPS Topraklı Priz Ç. K.                       | 12            | 120           | 186,00                             |
| 9090DX56                      | İkili Topraklı Priz                           | 10            | 60            | 174,70                             |
| 9090DX58                      | İkili Topraklı Priz Ç. K.                     | 10            | 60            | 212,90                             |
| 9090DX57                      | İkili UPS Topraklı Priz Ç. K.                 | 10            | 60            | 191,50                             |
| 9090DX79                      | A+C Tipi 2 USB'li Topraklı Priz Ç. K. 5V-2.1A | 10            | 100           | 1.851,90                           |
| 9090DX01                      | A Tipi 2 USB'li Şarj Prizi 5V-2A              | 10            | 100           | 1.157,10                           |
| <b>TV-Uydu (SAT) Prizleri</b> |   |               |               |                                    |
| 9090DX60                      | TV Prizi Geçişli (8-12dB)                     | 12            | 120           | 198,20                             |
| 9090DX10                      | TV Prizi Sonlu                                | 12            | 120           | 198,20                             |
| 9090DX49                      | TV Prizi Dirençsiz                            | 12            | 120           | 198,20                             |
| 9090DX22                      | TV-Radyo Prizi Geçişli (7-12dB)               | 12            | 120           | 709,20                             |
| 9090DX21                      | TV-Radyo Prizi Sonlu                          | 12            | 120           | 709,20                             |
| 9090DX41                      | Uydu Prizi Sonlu (SAT-TV-RAD)                 | 12            | 120           | 843,10                             |
| 9090DX52                      | Uydu Prizi Geçişli (SAT-TV-RAD) (13dB)        | 12            | 120           | 843,10                             |
| 9090DX53                      | İkili Uydu Prizi (SAT-SAT-TV)                 | 12            | 120           | 843,10                             |
| 9090DX85                      | Uydu Prizi Sonlu (TV-SAT)                     | 12            | 120           | 636,40                             |
| 9090DX86                      | Uydu Prizi Geçişli (TV-SAT) (8-11dB)          | 12            | 120           | 636,40                             |
| 9090DX09                      | Uydu Prizi F Konnektörlü Sonlu                | 12            | 120           | 251,50                             |
| 9090DX38                      | Uydu Prizi F Konnektörlü Geçişli (10dB)       | 12            | 120           | 251,50                             |



Anahtar



Komütatör



Topraklı Priz



A-C Tipi 2 USB'li Topraklı Priz



Universal Dimmer

X Kodunun Karşılığı: 0: Beyaz, 2: Krem  
Y Kodunun Karşılığı: 1: Beyaz, 3: Krem

Ç. K.: Çarpma Karşılığı Örtücü





Anahtar ve Priz Serileri (Beyaz - Krem)



İkili Nümeris Telefon Prizi



Pro Dimmer



Fiber Optik Konnektör



HDMI Konnektör



Programlanabilir Dijital Termostat

| Sipariş Kodu                           | Ürün Adı                                       | Kutudaki Adet | Kolideki Adet | Mekanizma - Döğme/ Kapak Fiyat (TL) |
|--|--|---------------|---------------|-------------------------------------|
| <b>Telefon Nümeris-Data Prizleri</b>   |  |               |               |                                     |
| 90900X13                               | Nümeris Telefon Prizi (RJ11)                   | 12            | 120           | 132,30                              |
| 90900X33                               | İkili Nümeris Telefon Prizi (2 X RJ11)         | 12            | 120           | 206,80                              |
| 90900X32                               | Tekli Data Prizi (RJ45 CAT5E)                  | 12            | 120           | 340,50                              |
| 90900X34                               | İkili Data Prizi (2 X RJ45 CAT5E)              | 12            | 120           | 636,40                              |
| 90900X78                               | Tekli Data Prizi (RJ45 CAT6)                   | 12            | 120           | 340,50                              |
| 90900X79                               | İkili Data Prizi (2 X RJ45 CAT6)               | 12            | 120           | 636,40                              |
| 90900X62                               | Tekli Nümeris Jacksız                          | 12            | 120           | 132,30                              |
| 90900X35                               | Data-Nümeris Telefon Prizi (RJ45 CAT5E - RJ11) | 12            | 120           | 385,20                              |
| 90900X81                               | Data-Nümeris Telefon Prizi (RJ45 CAT6 - RJ11)  | 12            | 120           | 385,20                              |
| <b>Dimmerler</b>                       |  |               |               |                                     |
| 90900Y38                               | Universal Dimmer 3-150W                        | 6             | 60            | 1.902,60                            |
| 90900Y42                               | Pro Dimmer RC 40 - 400W/VA Vavien              | 10            | 100           | 855,20                              |
| 90900Y40                               | Pro Dimmer RL 20-500WVA Vavien                 | 8             | 80            | 972,70                              |
| 90900Y84                               | 1-10V Dimmer                                   | 10            | 100           | 1.424,70                            |
| 90900Y29                               | Pro Dimmer RL 6-100W Vavien                    | 8             | 80            | 1.424,70                            |
| <b>Multimedya Konnektörler</b>         |  |               |               |                                     |
| 90900Y67                               | USB Konnektör                                  | 12            | 120           | 658,70                              |
| 90900Y64                               | VGA Konnektör Klemensli                        | 12            | 120           | 776,20                              |
| 90900Y66                               | VGA Konnektör                                  | 12            | 120           | 776,20                              |
| 90900Y68                               | HDMI Bağlantısı için Konnektör                 | 12            | 120           | 899,70                              |
| 90900X23                               | Fiber Optik Konnektör                          | 12            | 120           | 391,30                              |
| <b>Elektronik Ürünler</b>              |  |               |               |                                     |
| 90900Y30                               | Analog Termostat Isıtma                        | 6             | 60            | 1.783,10                            |
| 90900Y71                               | Analog Termostat Isıtma/Soğutma                | 6             | 60            | 1.959,50                            |
| 90900Y75                               | Dijital Zemin Altı Sensörlü Termostat (UF)     | 6             | 60            | 2.759,60                            |
| 90900Y76                               | Dijital Zemin Altı Sensörlü Termostat (UF-E)   | 6             | 60            | 2.875,20                            |
| 90900Y32                               | Dijital Termostat Isıtma                       | 6             | 60            | 2.285,50                            |
| 90900Y70                               | Dijital Termostat Isıtma/Soğutma               | 6             | 60            | 2.504,30                            |
| 90900Y33                               | Dijital Jaluzi Anahtar                         | 6             | 60            | 2.034,30                            |
| 90900Y36                               | Hareket Dedektörü                              | 6             | 60            | 2.428,30                            |
| 90900Y16                               | 13,56 Mhz E. Saver 5V ESCR                     | 10            | 100           | 2.157,90                            |
| 90900Y18                               | Mekanik Anahtarlı E. Saver 5V ESCR             | 10            | 100           | 958,50                              |
| 90900Y19                               | Mekanik Anahtarlı E. Saver 230V ESCR           | 10            | 100           | 978,00                              |
| <b>Çerçeveler ve Sıva Üstü Kasalar</b> |  |               |               |                                     |
| 9090AU01                               | Tekli Çerçeve                                  | 24            | 240           | 13,80                               |
| 9090AU02                               | İkili Çerçeve                                  | 10            | 200           | 63,30                               |
| 9090AU03                               | Üçlü Çerçeve                                   | 10            | 120           | 78,10                               |
| 9090AU04                               | Dörtlü Çerçeve                                 | 10            | 120           | 95,90                               |
| 9090AU05                               | Beşli Çerçeve                                  | 10            | 80            | 121,70                              |
| 9090AU07                               | İkili Sıva Altı Priz Çerçeve                   | 10            | 100           | 41,00                               |
| 9090BU24                               | Tekli Sıva Üstü Kasa                           | 12            | 120           | 65,70                               |
| 9090BU25                               | İkili Sıva Üstü Kasa                           | -             | 16            | 87,80                               |

X Kodunun Karşılığı: 0: Beyaz, 2: Krem  
Y Kodunun Karşılığı: 1: Beyaz, 3: Krem

A Kodunun Karşılığı: 8: Yatay, 2: Dikey  
U Kodunun Karşılığı: 0: Beyaz, 1: Krem



## VİKO Karre 55 USB'li Priz ile Hayatınızı Kolaylaştırın

VİKO Karre 55 hem USB hem de standart priz ihtiyaçlarınızı tek bir üründe karşılar. Standart prizin yanı sıra A ve C Tipi USB'li topraklı prizleri sayesinde evinizde, ofisinizde ve toplu kullanım alanlarında pratik bir çözüm sunar. VİKO kalitesiyle evinizde fark yaratın!





Anahtar ve Priz Serileri (Beyaz - Krem)



Anahtar



Komütatör



Topraklı Priz



2 USB'Lİ Topraklı Priz



TV Prizi



TV-Radyo Prizi

| Sipariş Kodu                  | Ürün Adı                                    | Kutudaki Adet | Kolideki Adet | Mekanizma + Düşme/Kapak Fiyat (TL) |
|-------------------------------|---|---------------|---------------|------------------------------------|
| <b>Anahtarlar</b>             |   |               |               |                                    |
| 90967X01                      | Anahtar                                     | 12            | 120           | 98,60                              |
| 90967X19                      | Işıklı Anahtar                              | 12            | 120           | 152,10                             |
| 90967X44                      | Dual Anahtar                                | 12            | 120           | 188,00                             |
| 90967X83                      | Impulse Komütatör                           | 12            | 120           | 188,00                             |
| 90967X88                      | DND/MUR Komütatörü                          | 12            | 120           | 188,00                             |
| 90967X02                      | Komütatör                                   | 12            | 120           | 121,70                             |
| 90967X50                      | Işıklı Komütatör                            | 12            | 120           | 166,20                             |
| 90967X68                      | Üçlü Anahtar                                | 12            | 120           | 139,80                             |
| 90967X03                      | Light Anahtar                               | 12            | 120           | 102,30                             |
| 90967X14                      | Işıklı Light Anahtar                        | 12            | 120           | 152,10                             |
| 90967X18                      | İpli Acil Uyarı Butonu                      | 12            | 120           | 156,20                             |
| 90967X04                      | Vavien                                      | 12            | 120           | 123,60                             |
| 90967X63                      | Işıklı Vavien                               | 12            | 120           | 168,20                             |
| 90967X17                      | Komütatör Vavien                            | 12            | 120           | 168,20                             |
| 90967X31                      | Permutatör (Ara Vavien)                     | 12            | 120           | 168,20                             |
| 90967X39                      | İki Kutuplu Anahtar                         | 12            | 120           | 188,00                             |
| 90964674                      | Işıklı İki Kutuplu Anahtar Beyaz            | 12            | 120           | 274,60                             |
| 90964774                      | Işıklı İki Kutuplu Anahtar Krem             | 12            | 120           | 274,60                             |
| 90967X16                      | Jaluzi Kumanda Anahtarı                     | 12            | 120           | 199,10                             |
| 90967X72                      | Tek Düşmeli Jaluzi Kumanda Anahtarı         | 12            | 120           | 361,10                             |
| 90967X98                      | Cooler Anahtar                              | 12            | 120           | 188,00                             |
| 90967X05                      | Kapı Otomatikli Anahtar                     | 12            | 120           | 102,30                             |
| 90967X06                      | Zil Anahtarı                                | 12            | 120           | 102,30                             |
| 90967X27                      | Işıklı Etiketli Zil Anahtarı                | 12            | 120           | 170,40                             |
| 90967X77                      | Kablo Çıkış Kapağı                          | 12            | 120           | 91,40                              |
| 90967Z20                      | Boşluk Kapağı                               | 12            | 120           | 84,00                              |
| 90960303                      | K/M IP44 Anahtar Conta Takımı (2 Parça)     | 10            | 100           | 41,80                              |
| 90960304                      | K/M IP44 Komütatör Conta Takımı (2 Parça)   | 10            | 100           | 45,20                              |
| <b>Prizler</b>                |   |               |               |                                    |
| 90967X08                      | Topraklı Priz                               | 12            | 120           | 126,20                             |
| 90967X42                      | Topraklı Priz Ç. K.                         | 12            | 120           | 160,60                             |
| 90967X12                      | Kapaklı Topraklı Priz Ç. K.                 | 12            | 120           | 174,10                             |
| 90967X45                      | UPS Topraklı Priz Ç. K.                     | 12            | 120           | 169,10                             |
| 90967X70                      | Kapaklı UPS Topraklı Priz Ç. K.             | 12            | 120           | 190,00                             |
| 90967Z13                      | Etiketli Kapaklı Topraklı Priz Ç. K.        | 12            | 120           | 174,10                             |
| 90967X56                      | İkili Topraklı Priz                         | 10            | 60            | 158,80                             |
| 90960Y56                      | İkili Topraklı Priz (Komple)                | 10            | 60            | 195,40                             |
| 90967X58                      | İkili Topraklı Priz Ç. K.                   | 10            | 60            | 193,50                             |
| 90960Y58                      | İkili Topraklı Priz Ç. K. (Komple)          | 10            | 60            | 230,40                             |
| 90967X57                      | İkili UPS Topraklı Priz Ç. K.               | 10            | 60            | 174,10                             |
| 90970X92                      | 2 USB'Lİ Topraklı Priz Ç. K. 5V-2A (Komple) | 10            | 100           | 1.683,60                           |
| 90967Z01                      | USB Şarj Prizi 5V-2A                        | 10            | 100           | 1.052,00                           |
| 90960305                      | IP44 Kapaklı Priz Conta Takımı              | 10            | 100           | 33,10                              |
| <b>TV-Uydu (SAT) Prizleri</b> |   |               |               |                                    |
| 90967X59-60                   | TV Prizi Geçişli (8-12dB)                   | 12            | 120           | 180,10                             |
| 90967X10                      | TV Prizi Sonlu                              | 12            | 120           | 180,10                             |
| 90967X49                      | TV Prizi Dirençsiz                          | 12            | 120           | 180,10                             |
| 90967X22-24                   | TV-Radyo Prizi Geçişli (7-12dB)             | 12            | 120           | 644,70                             |
| 90967X21                      | TV-Radyo Prizi Sonlu                        | 12            | 120           | 644,70                             |
| 90967X41                      | Uydu Prizi Sonlu (SAT-TV-RAD)               | 12            | 120           | 766,40                             |
| 90967X52                      | Uydu Prizi Geçişli (SAT-TV-RAD) (13dB)      | 12            | 120           | 766,40                             |
| 90967X53                      | İkili Uydu Prizi (SAT-SAT-TV)               | 12            | 120           | 766,40                             |
| 90967X85                      | Uydu Prizi Sonlu (TV-SAT)                   | 12            | 120           | 578,50                             |
| 90967X84-87                   | Uydu Prizi Geçişli (TV-SAT) (8-11dB)        | 12            | 120           | 578,50                             |
| 90967X09                      | Uydu Prizi F Konnektörlü Sonlu              | 12            | 120           | 228,60                             |
| 90967X38                      | Uydu Prizi F Konnektörlü Geçişli (10dB)     | 12            | 120           | 228,60                             |

X Kodunun Karşılığı: 0: Beyaz, 2: Krem / Y Kodunun Karşılığı: 0: Beyaz, 1: Krem / Z Kodunun Karşılığı: 1: Beyaz, 3: Krem

Ç. K.: Çarpma Karşılığı Örtücü

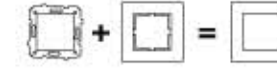

Anahtar ve Priz Serileri (Beyaz - Krem)

| Sipariş Kodu                           | Ürün Adı  | Kutudaki Adet | Kolideki Adet | Mekanizma + Düşme/Kapak Fiyat (TL) |
|--|---|---------------|---------------|------------------------------------|
| <b>Telefon Numeri-Data Prizleri</b>    |   |               |               |                                    |
| 90967X13                               | Nümeris Telefon Prizi (RJ11)                      | 12            | 120           | 120,20                             |
| 90967X33                               | İkili Nümeris Telefon Prizi (2X RJ11)             | 12            | 120           | 188,00                             |
| 90967X32                               | Tekli Data Prizi (RJ45 CAT5E)                     | 12            | 120           | 309,50                             |
| 90967X34                               | İkili Data Prizi (2X RJ45 CAT5E)                  | 12            | 120           | 578,50                             |
| 90967X78                               | Tekli Data Prizi (RJ45 CAT6)                      | 12            | 120           | 309,50                             |
| 90967X79                               | İkili Data Prizi (2X RJ45 CAT6)                   | 12            | 120           | 578,50                             |
| 90967X48                               | Tekli Nümeris Jacksuz                             | 12            | 120           | 120,20                             |
| 90967X62                               | Data Prizi Jacksuz                                | 12            | 120           | 120,20                             |
| 90967X35                               | Data-Nümeris Telefon Prizi (RJ45 CAT5E - RJ11)    | 12            | 120           | 350,10                             |
| 90967X81                               | Data-Nümeris Telefon Prizi (RJ45 CAT6 - RJ11)     | 12            | 120           | 350,10                             |
| <b>Dimmerler</b>                       |   |               |               |                                    |
| 90967Z38                               | Universal Dimmer 3-150W                           | 6             | 60            | 1.729,60                           |
| 90967X47                               | Rotatif Dimmer R 40-600W                          | 10            | 100           | 621,24                             |
| 90967Z42                               | Pro Dimmer RC 40 - 400W/VA Vavien                 | 10            | 100           | 931,84                             |
| 90967Z40                               | Pro Dimmer RL 20-500W/VA Vavien                   | 8             | 80            | 884,20                             |
| 90967X84                               | 1-10V Dimmer                                      | 10            | 100           | 1.295,10                           |
| 90967Z29                               | Pro Dimmer RL 6-100W Vavien                       | 8             | 80            | 1.295,10                           |
| <b>Multimedya Konnektörler</b>         |   |               |               |                                    |
| 90967Z67                               | USB Konnektör                                     | 12            | 120           | 598,80                             |
| 90967Z64                               | VGA Konnektör Klemensli                           | 12            | 120           | 705,60                             |
| 90967Z66                               | VGA Konnektör                                     | 12            | 120           | 705,60                             |
| 90967Z68                               | HDMI Bağlantısı için Konnektör                    | 12            | 120           | 817,90                             |
| 90967X23                               | Fiber Optik Konnektör                             | 12            | 120           | 355,70                             |
| <b>Elektronik Ürünler</b>              |   |               |               |                                    |
| 90967Z30                               | Analog Termostat Isıtma                           | 6             | 60            | 1.621,00                           |
| 90961Y71                               | Analog Termostat Isıtma/Soğutma                   | 6             | 60            | 1.781,30                           |
| 90961Y75                               | ZeminAltı Sensörlü Termostat (UF)                 | 6             | 60            | 2.508,70                           |
| 90961Y76                               | ZeminAltı Sensörlü Termostat (UF-E)               | 6             | 60            | 2.613,80                           |
| 90967Z32                               | Programlanabilir Dijital Termostat Isıtma         | 6             | 60            | 2.077,70                           |
| 90961Y70                               | Programlanabilir Dijital Termostat Isıtma/Soğutma | 6             | 60            | 2.276,60                           |
| 90967Z33                               | Programlanabilir Dijital Jaluzi Anahtarı          | 6             | 60            | 1.849,30                           |
| 90961Y72                               | Nötrlü Hareket Dedektörü 180°                     | 6             | 60            | 1.921,30                           |
| 90967Z14                               | 13,56 MHz Energy Saver 5V ESCR                    | 10            | 100           | 1.961,70                           |
| 90967Z18                               | Mekanik Anahtarı Energy Saver 5V ESCR             | 10            | 100           | 871,30                             |
| 90967Z21                               | Mekanik Anahtarı Energy Saver 230V ESCR           | 10            | 100           | 890,00                             |
| 90551288                               | Energy Saver Kart                                 | 100           | 400           | 104,90                             |
| 90967X37                               | Müzik Yayın (Hoparlör) Prizi                      | 12            | 120           | 278,30                             |
| 90967X54                               | Müzik Yayın Anahtarı                              | 8             | 80            | 589,50                             |
| 90967X28                               | Acil Anonstlu Trafolu Müzik Yayın Anahtarı        | 6             | 60            | 852,90                             |
| 90967X82                               | Kanal Seçme Anahtarı                              | 8             | 80            | 1.035,20                           |
| 90967Z04                               | Zil (Buzzer)                                      | 12            | 120           | 372,10                             |
| <b>Çerçeveler ve Sıva Üstü Kasalar</b> |   |               |               |                                    |
| 909602Y0                               | Tekli Çerçeve                                     | 24            | 240           | 12,50                              |
| 909602Y1                               | İkili Yatay Çerçeve                               | 10            | 200           | 57,50                              |
| 909602Y2                               | Üçlü Yatay Çerçeve                                | 10            | 120           | 71,00                              |
| 909602Y3                               | Dörtlü Yatay Çerçeve                              | 10            | 120           | 87,10                              |
| 909602Y4                               | Beşli Yatay Çerçeve                               | 10            | 80            | 110,40                             |
| 909602Y5                               | Altılı Yatay Çerçeve                              | 10            | 60            | 128,90                             |
| 909602D1                               | İkili Dikey Çerçeve                               | 10            | 200           | 57,50                              |
| 909602D2                               | Üçlü Dikey Çerçeve                                | 10            | 120           | 71,00                              |
| 909602D3                               | Dörtlü Dikey Çerçeve                              | 10            | 120           | 87,10                              |
| 909602D4                               | Beşli Dikey Çerçeve                               | 10            | 80            | 110,60                             |
| 909602D5                               | Altılı Dikey Çerçeve                              | 10            | 60            | 128,90                             |
| 909602Y6                               | İkili SıvaAltı Priz Çerçeve                       | 10            | 100           | 37,20                              |
| 909690Y3                               | Tekli Sıva Üstü Kasa                              | 12            | 120           | 59,70                              |
| 909690Y4                               | İkili Sıva Üstü Kasa                              | -             | 16            | 79,80                              |

X Kodunun Karşılığı: 0: Beyaz, 2: Krem / Y Kodunun Karşılığı: 0: Beyaz, 1: Krem

Z Kodunun Karşılığı: 1: Beyaz, 3: Krem / D Kodunun Karşılığı: 2: Beyaz, 3: Krem



Nümeris Telefon Prizi



Rotatif Dimmer



HDMI Konnektör



Analog Termostat



Programlanabilir Dijital Termostat



Tekli Çerçeve



Anahtar ve Priz Serileri (Beyaz - Krem)



Anahtar



Komütatör



Işıklı Etiketli Zil Anahtarı



Topraklı Priz



Uydu Prizi (TV-SAT)



İkili Uydu Prizi (SAT-SAT-TV)

| Sipariş Kodu                  | Ürün Adı                                | Kutudaki Adet | Kolideki Adet | Mekanizma + Düşme/Kapak Fiyat (TL) |
|-------------------------------|---|---------------|---------------|------------------------------------|
| <b>Anahtarlar</b>             |   |               |               |                                    |
| 90966X01                      | Anahtar                                 | 12            | 120           | 114,70                             |
| 90966X19                      | Işıklı Anahtar                          | 12            | 120           | 172,20                             |
| 90966X44                      | Dual Anahtar                            | 12            | 120           | 210,10                             |
| 90966X83                      | Impulse Komütatör                       | 12            | 120           | 210,10                             |
| 90966X88                      | DND/MUR Komütatörü                      | 12            | 120           | 208,30                             |
| 90966X02                      | Komütatör                               | 12            | 120           | 139,80                             |
| 90966X50                      | Işıklı Komütatör                        | 12            | 120           | 188,00                             |
| 90966X68                      | Üçlü Anahtar                            | 12            | 120           | 158,20                             |
| 90966X03                      | Light Anahtarı                          | 12            | 120           | 118,70                             |
| 90966X14                      | Işıklı Light Anahtarı                   | 12            | 120           | 172,20                             |
| 90966X18                      | İpli Acil Uyarı Butonu                  | 12            | 120           | 176,50                             |
| 90966X04                      | Vavien                                  | 12            | 120           | 141,20                             |
| 90966X63                      | Işıklı Vavien                           | 12            | 120           | 188,00                             |
| 90966X17                      | Komütatör Vavien                        | 12            | 120           | 188,00                             |
| 90966X31                      | Pemütatör (Ara Vavien)                  | 12            | 120           | 188,00                             |
| 90966X39                      | İki Kutuplu Anahtar                     | 12            | 120           | 210,10                             |
| 90966X74                      | Işıklı İki Kutuplu Anahtar              | 12            | 120           | 302,20                             |
| 90966X16                      | Jaluzi Kumanda Anahtarı                 | 12            | 120           | 221,10                             |
| 90966X72                      | Tek Döğmeli Jaluzi Kumanda Anahtarı     | 12            | 120           | 392,40                             |
| 90966X98                      | Cooler Anahtar                          | 12            | 120           | 208,30                             |
| 90966X05                      | Kapı Otomatik Anahtarı                  | 12            | 120           | 118,70                             |
| 90966X06                      | Zil Anahtarı                            | 12            | 120           | 118,70                             |
| 90966X27                      | Işıklı Etiketli Zil Anahtarı            | 12            | 120           | 191,70                             |
| 90966X77                      | Kablo Çıkış Kapağı                      | 10            | 100           | 106,70                             |
| 90966X26                      | Boşluk Kapağı                           | 10            | 100           | 100,00                             |
| <b>Prizler</b>                |   |               |               |                                    |
| 90966X08                      | Topraklı Priz                           | 12            | 120           | 143,30                             |
| 90966X42                      | Topraklı Priz Ç. K.                     | 12            | 120           | 180,10                             |
| 90966X12                      | Kapaklı Topraklı Priz Ç. K.             | 12            | 120           | 195,40                             |
| 90966X45                      | UPS Topraklı Priz Ç. K.                 | 12            | 120           | 190,00                             |
| 90966X70                      | Kapaklı Ups Topraklı Priz Ç. K.         | 12            | 120           | 204,70                             |
| 90966X47                      | Etiketli Kapaklı Topraklı Priz Ç. K.    | 12            | 120           | 219,40                             |
| 90966X56                      | İkili Topraklı Priz                     | 10            | 60            | 221,10                             |
| 90966X58                      | İkili Topraklı Priz Ç. K.               | 10            | 60            | 259,90                             |
| 90966X57                      | İkili UPS Topraklı Priz Ç. K.           | 10            | 60            | 263,60                             |
| 90966Y17                      | USB Şarj Prizi 5V-2A                    | 10            | 100           | 1.322,50                           |
| <b>TV-Uydu (SAT) Prizleri</b> |   |               |               |                                    |
| 90966X59-60                   | TV Prizi Geçişli (8-12dB)               | 12            | 120           | 201,00                             |
| 90966X10                      | TV Prizi Sonlu                          | 12            | 120           | 201,00                             |
| 90966X49                      | TV Prizi Dirençsiz                      | 12            | 120           | 201,00                             |
| 90966X22-24                   | TV-Radyo Prizi Geçişli (7-12dB)         | 12            | 120           | 757,20                             |
| 90966X21                      | TV-Radyo Prizi Sonlu                    | 12            | 120           | 700,00                             |
| 90966X41                      | Uydu Prizi Sonlu (SAT-TV-RAD)           | 12            | 120           | 985,60                             |
| 90966X52                      | Uydu Prizi Geçişli (SAT-TV-RAD) (13dB)  | 12            | 120           | 985,60                             |
| 90966X53                      | İkili Uydu Prizi (SAT-SAT-TV)           | 12            | 120           | 945,00                             |
| 90966X85                      | Uydu Prizi Sonlu (TV-SAT)               | 12            | 120           | 635,70                             |
| 90966X86-87                   | Uydu Prizi Geçişli (TV-SAT) (8-11dB)    | 12            | 120           | 740,50                             |
| 90966X09                      | Uydu Prizi F Konnektörlü Sonlu          | 12            | 120           | 250,60                             |
| 90966X38                      | Uydu Prizi F Konnektörlü Geçişli (10dB) | 12            | 120           | 256,20                             |

X Kodunun Karşılığı: 0: Beyaz, 3: Krem / Y Kodunun Karşılığı: 2: Beyaz, 5: Krem / Z Kodunun Karşılığı: 4: Beyaz, 7: Krem

- Karre Clean serisi komple satılmaktadır.

Ç. K.: Çarpma Karşısı Örtücü

Anahtar ve Priz Serileri (Beyaz - Krem)



| Sipariş Kodu                           | Ürün Adı  | Kutudaki Adet | Kolideki Adet | Mekanizma + Düşme/Kapak Fiyat (TL) |
|--|---|---------------|---------------|------------------------------------|
| <b>Telefon Nümeris-Data Prizleri</b>   |   |               |               |                                    |
| 90966X13                               | Nümeris Telefon Prizi (RJ11)                        | 12            | 120           | 137,50                             |
| 90966X33                               | İkili Nümeris Telefon Prizi (2 X RJ11)              | 12            | 120           | 215,70                             |
| 90966X32                               | Tekli Data Prizi (RJ45 CAT5E)                       | 12            | 120           | 337,20                             |
| 90966X34                               | İkili Data Prizi (2 X RJ45 CAT5E)                   | 12            | 120           | 628,20                             |
| 90966X78                               | Tekli Data Prizi (RJ45 CAT6)                        | 12            | 120           | 337,20                             |
| 90966X79                               | İkili Data Prizi (2 X RJ45 CAT6)                    | 12            | 120           | 626,40                             |
| 90966X48                               | Tekli Nümeris Jacksız                               | 12            | 120           | 137,50                             |
| 90966X62                               | Data Prizi Jacksız                                  | 12            | 120           | 137,50                             |
| 90966X35                               | Data-Nümeris Telefon Prizi (RJ45 CAT5E - RJ11)      | 12            | 120           | 390,60                             |
| 90966X81                               | Data-Nümeris Telefon Prizi (RJ45 CAT6 - RJ11)       | 12            | 120           | 383,30                             |
| <b>Dimmerler</b>                       |   |               |               |                                    |
| 90966Y38                               | Universal Dimmer 3-150W                             | 6             | 60            | 1.841,90                           |
| 90966X91                               | Rotatif Dimmer R 40-600W                            | 10            | 100           | 560,00                             |
| 90966Y02                               | Pro Dimmer RC 40-400W / VA Vavien                   | 10            | 100           | 1.343,00                           |
| 90966X40                               | Pro Dimmer RL 20-500W / VA Vavien                   | 8             | 80            | 1.343,00                           |
| 90966X84                               | 1-10W Dimmer  | 10            | 100           | 1.379,70                           |
| 90966Y29                               | Pro Dimmer RL 6-100W Vavien                         | 8             | 80            | 1.383,40                           |
| <b>Multimedya Konnektörler</b>         |   |               |               |                                    |
| 90966Y18                               | USB Konnektör                                       | 12            | 120           | 644,70                             |
| 90966Y09                               | VGA Konnektör Klemensli                             | 12            | 120           | 762,70                             |
| 90966Y05                               | VGA Konnektör                                       | 12            | 120           | 762,70                             |
| 90966Y04                               | HDMI Bağlantısı için Konnektör                      | 12            | 120           | 878,80                             |
| 90966Y23                               | Fiber Optik Konnektör                               | 12            | 120           | 390,60                             |
| <b>Elektronik Ürünler</b>              |   |               |               |                                    |
| 90966Y30                               | Analog Termostat Isıtma                             | 6             | 60            | 1.722,30                           |
| 90966Y71                               | Analog Termostat Isıtma / Soğutma                   | 6             | 60            | 1.900,90                           |
| 90966Y75                               | Zemin Altı Sensörlü Termostat (UF)                  | 6             | 60            | 2.670,70                           |
| 90966Y76                               | Zemin Altı Sensörlü Termostat (UF-E)                | 6             | 60            | 2.777,70                           |
| 90966Y32                               | Programlanabilir Dijital Termostat Isıtma           | 6             | 60            | 2.208,50                           |
| 90966Y70                               | Programlanabilir Dijital Termostat Isıtma / Soğutma | 6             | 60            | 2.418,50                           |
| 90966Y33                               | Programlanabilir Dijital Jaluzi Anahtarı            | 6             | 60            | 1.970,90                           |
| 90966X37                               | Müzik Yayın (Hoparlör) Prizi                        | 12            | 120           | 294,80                             |
| 90966X54                               | Müzik Yayın Anahtarı                                | 8             | 80            | 635,70                             |
| 90966X28                               | Acil Anonslu Trafolu Müzik Yayın Anahtarı           | 6             | 60            | 1.131,00                           |
| 90966X82                               | Kanal Seçme Anahtarı                                | 8             | 80            | 1.107,20                           |
| 90966Y06                               | Zil (Buzzer)  | 12            | 120           | 401,60                             |
| <b>Çerçevesiz ve Sıva Üstü Kasalar</b> |   |               |               |                                    |
| 90966Z00                               | Tekli Çerçeve                                       | 24            | 240           | 27,40                              |
| 90966Z01                               | İkili Yatay Çerçeve                                 | 10            | 200           | 72,30                              |
| 90966Z02                               | Üçlü Yatay Çerçeve                                  | 10            | 120           | 89,90                              |
| 90966Z03                               | Dörtlü Yatay Çerçeve                                | 10            | 120           | 110,30                             |
| 90966Z04                               | Beşli Yatay Çerçeve                                 | 10            | 80            | 140,00                             |
| 90966Z05                               | Altılı Yatay Çerçeve                                | 10            | 60            | 162,90                             |
| 90966Z11                               | İkili Dikey Çerçeve                                 | 10            | 200           | 72,30                              |
| 90966Z12                               | Üçlü Dikey Çerçeve                                  | 10            | 120           | 89,90                              |
| 90966Z13                               | Dörtlü Dikey Çerçeve                                | 10            | 120           | 123,60                             |
| 90966Z14                               | Beşli Dikey Çerçeve                                 | 10            | 80            | 140,00                             |
| 90966Z15                               | Altılı Dikey Çerçeve                                | 10            | 60            | 182,50                             |
| 90966Z06                               | İkili Sıva Altı Priz Çerçeve                        | 10            | 100           | 39,90                              |
| 90966Z07                               | Tekli Sıva Üstü Kasa                                | 12            | 120           | 63,10                              |
| 90966Z08                               | İkili Sıva Üstü Kasa                                | -             | 16            | 84,40                              |

X Kodunun Karşılığı: 0: Beyaz, 3: Krem / Y Kodunun Karşılığı: 2: Beyaz, 5: Krem / Z Kodunun Karşılığı: 4: Beyaz, 7: Krem

- Karre Clean serisi komple satılmaktadır.



Nümeris Telefon Prizi



Rotatif Dimmer



HDMI Konnektör



Analog Termostat



Programlanabilir Dijital Termostat



Tekli Çerçeve





Kendine özgü tasarımı ve kalitesiyle mekânların yeni stili!

#### Anahtarlar

| Sipariş Kodu | Ürün Adı              | Kutudaki Adet | Kolideki Adet | Fiyat (TL) |
|--------------|-----------------------|---------------|---------------|------------|
| 909609YY     | Karre Style Anahtar   | 10            | 66            | 332,70     |
| 909609SY     | Karre Style Komütatör | 10            | 60            | 332,70     |

Yalnızca anahtar olarak satılmaktadır.



Desen

Mozaik

Sayılar



Zebra



Jazz

Y Kodunun Karşılığı: 3: Desen, 6: Mozaik

YY Kodunun Karşılığı: 13: Desen, 16: Mozaik, 18: Sayılar, 19: Zebra, 20: Jazz

Ç. K.: Çarpma Karşılığı Örtücü



Yeni bir tasarım yolculuğuna çıkmaya hazır mısınız?

#### Anahtarlar ve Topraklı Prizler

| Sipariş Kodu | Ürün Adı                                 | Kutudaki Adet | Kolideki Adet | Fiyat (TL) |
|--------------|--|---------------|---------------|------------|
| 9096200Y     | Karre Cities Anahtar                     | 10            | 66            | 332,70     |
| 9096204Y     | Karre Cities Komütatör                   | 10            | 60            | 332,70     |
| 9096202Y     | Karre Cities Kapaklı Topraklı Priz Ç. K. | 10            | 60            | 332,70     |

Yalnızca anahtar ve priz olarak satılmaktadır.



Galata

İstiklal

Kız Kulesi

Ortaköy

New York



Londra



Venedik



Paris



Mavi Kız Kulesi



Mavi Ortaköy

Y Kodunun Karşılığı: 0: Galata, 1: İstiklal, 2: Kız Kulesi, 3: Ortaköy, 4: New York, 5: Londra, 6: Venedik, 7: Paris, 8: Mavi Kız Kulesi, 9: Mavi Ortaköy

Ç. K.: Çarpma Karşılığı Örtücü





Anahtar ve Priz Serileri (Beyaz - Krem)



Anahtar



Komütatör



Işıklı Etiketli Zil Anahtarı



Topraklı Priz



2 USB'Lİ Topraklı Priz



TV-Radyo Prizi

| Sipariş Kodu                  | Ürün Adı                                    | Kutudaki Adet | Kolideki Adet | Mekanizma + Düğme/Kapak Fiyat (TL) |
|-------------------------------|---|---------------|---------------|------------------------------------|
| <b>Anahtarlar</b>             |   |               |               |                                    |
| 90967X01                      | Anahtar                                     | 12            | 120           | 98,60                              |
| 90967X19                      | Işıklı Anahtar                              | 12            | 120           | 152,10                             |
| 90967X44                      | Dual Anahtar                                | 12            | 120           | 188,00                             |
| 90967X83                      | Impulse Komütatör                           | 12            | 120           | 188,00                             |
| 90967X88                      | DND/MUR Komütatörü                          | 12            | 120           | 188,00                             |
| 90967X02                      | Komütatör                                   | 12            | 120           | 121,70                             |
| 90967X50                      | Işıklı Komütatör                            | 12            | 120           | 166,20                             |
| 90967X68                      | Üçlü Anahtar                                | 12            | 120           | 139,80                             |
| 90967X03                      | Light Anahtarı                              | 12            | 120           | 102,30                             |
| 90967X14                      | Işıklı Light Anahtarı                       | 12            | 120           | 152,10                             |
| 90967X18                      | İpli Acil Uyarı Butonu                      | 12            | 120           | 156,20                             |
| 90967X04                      | Vavien                                      | 12            | 120           | 123,60                             |
| 90967X63                      | Işıklı Vavien                               | 12            | 120           | 168,20                             |
| 90967X17                      | Komütatör Vavien                            | 12            | 120           | 168,20                             |
| 90967X31                      | Permütatör (Ara Vavien)                     | 12            | 120           | 168,20                             |
| 90967X39                      | İki Kutuplu Anahtar                         | 12            | 120           | 188,00                             |
| 9096674                       | Işıklı İki Kutuplu Anahtar Beyaz            | 12            | 120           | 274,60                             |
| 90964774                      | Işıklı İki Kutuplu Anahtar Krem             | 12            | 120           | 274,60                             |
| 90967X16                      | Jaluzi Kumanda Anahtarı                     | 12            | 120           | 199,10                             |
| 90967X72                      | Tek Düğmeli Jaluzi Kumanda Anahtarı         | 12            | 120           | 361,10                             |
| 90967X98                      | Cooler Anahtar                              | 12            | 120           | 188,00                             |
| 90967X05                      | Kapı Otomatiği Anahtarı                     | 12            | 120           | 102,30                             |
| 90967X06                      | Zil Anahtarı                                | 12            | 120           | 102,30                             |
| 90967X27                      | Işıklı Etiketli Zil Anahtarı                | 12            | 120           | 170,40                             |
| 90967X77                      | Kablo Çıkış Kapağı                          | 12            | 120           | 91,40                              |
| 90967Z20                      | Boşluk Kapağı                               | 12            | 120           | 84,00                              |
| 90960303                      | K/M IP44 Anahtar Conta Takımı (2 Parça)     | 10            | 100           | 41,80                              |
| 90960304                      | K/M IP44 Komütatör Conta Takımı (2 Parça)   | 10            | 100           | 45,20                              |
| <b>Prizler</b>                |   |               |               |                                    |
| 90967X08                      | Topraklı Priz                               | 12            | 120           | 126,20                             |
| 90967X42                      | Topraklı Priz Ç. K.                         | 12            | 120           | 160,60                             |
| 90967X12                      | Kapaklı Topraklı Priz Ç. K.                 | 12            | 120           | 174,10                             |
| 90967X45                      | UPS Topraklı Priz Ç. K.                     | 12            | 120           | 169,10                             |
| 90967X70                      | Kapaklı UPS Topraklı Priz Ç. K.             | 12            | 120           | 190,00                             |
| 90967Z13                      | Etiketli Kapaklı Topraklı Priz Ç. K.        | 12            | 120           | 174,10                             |
| 90967X56                      | İkili Topraklı Priz                         | 10            | 60            | 158,80                             |
| 90970X56                      | İkili Topraklı Priz (Komple)                | 10            | 60            | 195,40                             |
| 90967X58                      | İkili Topraklı Priz Ç. K.                   | 10            | 60            | 193,50                             |
| 90970X58                      | İkili Topraklı Priz Ç. K. (Komple)          | 10            | 60            | 230,40                             |
| 90967X57                      | İkili UPS Topraklı Priz Ç. K.               | 10            | 60            | 174,10                             |
| 90970X92                      | 2 USB'Lİ Topraklı Priz Ç. K. 5V-2A (Komple) | 10            | 100           | 1.683,60                           |
| 90967Z01                      | USB Şarj Priz 5V-2A                         | 10            | 100           | 1.052,00                           |
| 90960305                      | IP44 Kapaklı Priz Conta Takımı              | 10            | 100           | 33,10                              |
| <b>TV-Uydu (SAT) Prizleri</b> |   |               |               |                                    |
| 90967X59-60                   | TV Prizi Geçişli (8-12dB)                   | 12            | 120           | 180,10                             |
| 90967X10                      | TV Prizi Sonlu                              | 12            | 120           | 180,10                             |
| 90967X49                      | TV Prizi Dirençsiz                          | 12            | 120           | 180,10                             |
| 90967X22-24                   | TV-Radyo Prizi Geçişli (7-12dB)             | 12            | 120           | 644,70                             |
| 90967X21                      | TV-Radyo Prizi Sonlu                        | 12            | 120           | 644,70                             |
| 90967X41                      | Uydu Prizi Sonlu (SAT-TV-RAD)               | 12            | 120           | 766,40                             |
| 90967X52                      | Uydu Prizi Geçişli (SAT-TV-RAD) (13dB)      | 12            | 120           | 766,40                             |
| 90967X53                      | İkili Uydu Prizi (SAT-SAT-TV)               | 12            | 120           | 766,40                             |
| 90967X85                      | Uydu Prizi Sonlu (TV-SAT)                   | 12            | 120           | 578,50                             |
| 90967X86-87                   | Uydu Prizi Geçişli (TV-SAT) (8-11dB)        | 12            | 120           | 578,50                             |
| 90967X09                      | Uydu Prizi F Konnektörlü Sonlu              | 12            | 120           | 228,60                             |
| 90967X38                      | Uydu Prizi F Konnektörlü Geçişli (10dB)     | 12            | 120           | 228,60                             |

X Kodunun Karşılığı: 0: Beyaz, 2: Krem / Z Kodunun Karşılığı: 1: Beyaz, 3: Krem  
Ç. K.: Çarpma Karşılığı Örtücü

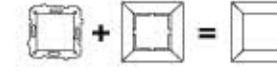

Anahtar ve Priz Serileri (Beyaz - Krem)

| Sipariş Kodu                           | Ürün Adı  | Kutudaki Adet | Kolideki Adet | Mekanizma + Düğme/Kapak Fiyat (TL) |
|--|---|---------------|---------------|------------------------------------|
| <b>Telefon Numaralı-Data Prizleri</b>  |   |               |               |                                    |
| 90967X13                               | Nümeris Telefon Prizi (RJ11)                      | 12            | 120           | 120,20                             |
| 90967X33                               | İkili Nümeris Telefon Prizi (2 X RJ11)            | 12            | 120           | 188,00                             |
| 90967X32                               | Tekli Data Prizi (RJ45 CAT5E)                     | 12            | 120           | 309,50                             |
| 90967X34                               | İkili Data Prizi (2 X RJ45 CAT5E)                 | 12            | 120           | 578,50                             |
| 90967X78                               | Tekli Data Prizi (RJ45 CAT6)                      | 12            | 120           | 309,50                             |
| 90967X79                               | İkili Data Prizi (2 X RJ45 CAT6)                  | 12            | 120           | 578,50                             |
| 90967X48                               | Tekli Nümeris Jacksüz                             | 12            | 120           | 120,20                             |
| 90967X62                               | Data Prizi Jacksüz                                | 12            | 120           | 120,20                             |
| 90967X35                               | Data-Nümeris Telefon Prizi (RJ45 CAT5E - RJ11)    | 12            | 120           | 350,10                             |
| 90967X81                               | Data-Nümeris Telefon Prizi (RJ45 CAT6 - RJ11)     | 12            | 120           | 350,10                             |
| <b>Dimmerler</b>                       |   |               |               |                                    |
| 90967Z38                               | Universal Dimmer 3-150W                           | 6             | 60            | 1.729,60                           |
| 90967X47                               | Rotatif Dimmer R.40-600W                          | 10            | 100           | 621,24                             |
| 90967Z42                               | Pro Dimmer RC.40 - 400W/VA Vavien                 | 10            | 100           | 931,84                             |
| 90967Z40                               | Pro Dimmer RL.20-500W/VA Vavien                   | 8             | 80            | 884,20                             |
| 90967X84                               | 1-10V Dimmer                                      | 10            | 100           | 1.295,10                           |
| 90967Z29                               | Pro Dimmer RL.6-100W Vavien                       | 8             | 80            | 1.295,10                           |
| <b>Multimedya Konnektörler</b>         |   |               |               |                                    |
| 90967Z67                               | USB Konnektör                                     | 12            | 120           | 598,80                             |
| 90967Z64                               | VGA Konnektör Klansli                             | 12            | 120           | 705,60                             |
| 90967Z66                               | VGA Konnektör                                     | 12            | 120           | 705,60                             |
| 90967Z68                               | HDMI Bağlantısı için Konnektör                    | 12            | 120           | 817,90                             |
| 90967X23                               | Fiber Optik Konnektör                             | 12            | 120           | 355,70                             |
| <b>Elektronik Ürünler</b>              |   |               |               |                                    |
| 90967Z30                               | Analog Termostat Isıtma                           | 6             | 60            | 1.621,00                           |
| 90961Y71                               | Analog Termostat Isıtma/Soğutma                   | 6             | 60            | 1.781,30                           |
| 90961Y75                               | Zemin Altı Sensörlü Termostat (UF)                | 6             | 60            | 2.508,70                           |
| 90961Y76                               | Zemin Altı Sensörlü Termostat (UF-E)              | 6             | 60            | 2.613,80                           |
| 90967Z32                               | Programlanabilir Dijital Termostat Isıtma         | 6             | 60            | 2.077,70                           |
| 90961Y70                               | Programlanabilir Dijital Termostat Isıtma/Soğutma | 6             | 60            | 2.276,60                           |
| 90967Z33                               | Programlanabilir Dijital Jaluzi Anahtarı          | 6             | 60            | 1.849,30                           |
| 90961Y72                               | Nötrlü Hareket Dedektörü 180°                     | 6             | 60            | 1.921,30                           |
| 90967Z14                               | 13,56 MHz Energy Saver 5V ESCR                    | 10            | 100           | 1.961,70                           |
| 90967Z18                               | Mekanik Anahtarı Energy Saver 5V ESCR             | 10            | 100           | 871,30                             |
| 90967Z21                               | Mekanik Anahtarı Energy Saver 230V ESCR           | 10            | 100           | 890,00                             |
| 90551288                               | Energy Saver Kart                                 | 100           | 400           | 104,90                             |
| 90967X37                               | Müzik Yayın (Hoparlör) Prizi                      | 12            | 120           | 278,30                             |
| 90967X54                               | Müzik Yayın Anahtarı                              | 8             | 80            | 589,50                             |
| 90967X28                               | Acil Anonstlu Trafolu Müzik Yayın Anahtarı        | 6             | 60            | 852,90                             |
| 90967X82                               | Kanal Seçme Anahtarı                              | 8             | 80            | 1.035,20                           |
| 90967Z06                               | Z il (Buzzer)                                     | 12            | 120           | 372,10                             |
| <b>Çerçevesel ve Sıva Üstü Kasalar</b> |   |               |               |                                    |
| 909790Y1                               | Tekli Çerçeve                                     | 24            | 240           | 12,50                              |
| 909790Y2                               | İkili Yatay Çerçeve                               | 10            | 200           | 57,50                              |
| 909790Y3                               | Üçlü Yatay Çerçeve                                | 10            | 120           | 71,00                              |
| 909790Y4                               | Dörtlü Yatay Çerçeve                              | 10            | 120           | 87,10                              |
| 909790Y5                               | Begli Yatay Çerçeve                               | 10            | 80            | 110,60                             |
| 909790Y6                               | Altılı Yatay Çerçeve                              | 10            | 60            | 128,90                             |
| 909790D2                               | İkili Dikey Çerçeve                               | 10            | 200           | 57,50                              |
| 909790D3                               | Üçlü Dikey Çerçeve                                | 10            | 120           | 71,00                              |
| 909790D4                               | Dörtlü Dikey Çerçeve                              | 10            | 120           | 87,10                              |
| 909790D5                               | Begli Dikey Çerçeve                               | 10            | 80            | 110,60                             |
| 909790D6                               | Altılı Dikey Çerçeve                              | 10            | 60            | 128,90                             |
| 909790Y7                               | İkili Sıva Altı Priz Çerçeve                      | 10            | 100           | 37,20                              |
| 909790Y8                               | Tekli Sıva Üstü Kasa                              | 12            | 120           | 59,70                              |
| 909790Y9                               | İkili Sıva Üstü Kasa                              | -             | 16            | 79,80                              |

X Kodunun Karşılığı: 0: Beyaz, 2: Krem / Y Kodunun Karşılığı: 0: Beyaz, 1: Krem  
Z Kodunun Karşılığı: 1: Beyaz, 3: Krem / D Kodunun Karşılığı: 2: Beyaz, 3: Krem



Nümeris Telefon Prizi



Rotatif Dimmer



HDMI Konnektör



Analog Termostat



Programlanabilir Dijital Termostat



Tekli Çerçeve



Anahtar ve Priz Serileri



Anahtar



Komütatör



İşıkli Vavien



Topraklı Priz



TV Prizi



TV-Radyo Prizi

| Sipariş Kodu                  | Ürün Adı                                | Kutudaki Adet | Kolideki Adet | Fiyat (TL) |
|-------------------------------|---|---------------|---------------|------------|
| <b>Anahtarlar</b>             |   |               |               |            |
| 9044X001                      | Anahtar                                 | 10            | 100           | 95,90      |
| 9044X019                      | İşıkli Anahtar                          | 10            | 100           | 152,10     |
| 9044X044                      | Dual Anahtar                            | 10            | 100           | 224,60     |
| 9044X083                      | Impulse Komütatör                       | 10            | 100           | 207,70     |
| 9044X088                      | DND/MUR Komütatör                       | 10            | 100           | 224,60     |
| 9044X002                      | Komütatör                               | 10            | 100           | 121,70     |
| 9044X050                      | İşıkli Komütatör                        | 10            | 100           | 157,10     |
| 9044X068                      | Üçlü Anahtar                            | 10            | 100           | 152,10     |
| 9044X003                      | Light Anahtarı                          | 10            | 100           | 152,10     |
| 9044X014                      | İşıkli Light Anahtar                    | 10            | 100           | 157,10     |
| 9044X018                      | İpli Acil Uyarı Butonu                  | 10            | 100           | 186,80     |
| 9044X004                      | Vavien                                  | 10            | 100           | 108,30     |
| 9044X063                      | İşıkli Vavien                           | 10            | 100           | 157,10     |
| 9044X017                      | Komütatör Vavien                        | 10            | 100           | 157,10     |
| 9044X031                      | Permütatör (Ara Vavien)                 | 10            | 100           | 152,10     |
| 9044X039                      | İki Kutuplu Anahtar                     | 10            | 100           | 222,70     |
| 9044X038                      | İşıkli İki Kutuplu Anahtar              | 10            | 100           | 273,20     |
| 9044X016                      | Jaluzi Kumanda Anahtar                  | 10            | 100           | 224,60     |
| 9044X072                      | Tek Düğmeli Jaluzi Kumanda Anahtar      | 10            | 100           | 364,80     |
| 9044X098                      | Cooler Anahtar                          | 10            | 100           | 291,90     |
| 9044X005                      | Kapı Otomatik Anahtarı                  | 10            | 100           | 152,10     |
| 9044X006                      | Zil Anahtarı                            | 10            | 100           | 152,10     |
| 9044X027                      | İşıkli Etiketli Zil Anahtar             | 10            | 100           | 175,40     |
| 9044X015                      | Ding Dong Zil                           | 6             | 60            | 579,90     |
| 9044X077                      | Kablo Çıkış Kapağı                      | 10            | 100           | 152,10     |
| 9044X090                      | Boşluk Kapağı                           | 10            | 100           | 137,50     |
| 90480020                      | IP44 Anahtar Conta Takımı               | 10            | 100           | 35,70      |
| 90480021                      | IP44 Komütatör Conta Takımı             | 10            | 100           | 37,80      |
| <b>Prizler</b>                |   |               |               |            |
| 9044X008                      | Topraklı Priz                           | 10            | 100           | 120,20     |
| 9044X043                      | Priz Ç. K.                              | 10            | 100           | 131,00     |
| 9044X042                      | Topraklı Priz Ç. K.                     | 10            | 100           | 135,50     |
| 9044X012                      | Kapaklı Topraklı Priz Ç. K.             | 10            | 100           | 137,60     |
| 9044X045                      | UPS Topraklı Priz Ç. K.                 | 10            | 100           | 152,10     |
| 9044X070                      | Kapaklı UPS Topraklı Priz Ç. K.         | 10            | 100           | 154,90     |
| 9044X056                      | İkili Topraklı Priz                     | 6             | 60            | 179,20     |
| 9044X058                      | İkili Topraklı Priz Ç. K.               | 6             | 60            | 184,90     |
| 9044X057                      | İkili UPS Topraklı Priz Ç. K.           | 6             | 60            | 191,00     |
| 90480022                      | IP44 Priz Conta Takımı                  | 10            | 100           | 28,20      |
| <b>TV-Uydu (SAT) Prizleri</b> |   |               |               |            |
| 9044X059-60                   | TV Prizi Geçişli (8-12dB)               | 10            | 100           | 150,60     |
| 9044X010                      | TV Prizi Sonlu                          | 10            | 100           | 150,60     |
| 9044X049                      | TV Prizi Dirençsiz                      | 10            | 100           | 150,60     |
| 9044X022-24                   | TV-Radyo Prizi Geçişli (7-12dB)         | 6             | 60            | 591,20     |
| 9044X021                      | TV-Radyo Prizi Sonlu                    | 6             | 60            | 591,20     |
| 9044X041                      | Uydu Prizi Sonlu (SAT-TV-RAD)           | 6             | 60            | 774,50     |
| 9044X052                      | Uydu Prizi Geçişli (SAT-TV-RAD) (13dB)  | 6             | 60            | 774,50     |
| 9044X053                      | İkili Uydu Prizi (SAT-SAT-TV-RAD)       | 6             | 60            | 868,10     |
| 9044X085                      | Uydu Prizi Sonlu (TV-SAT)               | 6             | 60            | 652,80     |
| 9044X086-87                   | Uydu Prizi Geçişli (TV-SAT) (8-11dB)    | 6             | 60            | 652,80     |
| 9044X096                      | Uydu Prizi F Konnektörlü Sonlu          | 10            | 100           | 319,90     |
| 9044X097                      | Uydu Prizi F Konnektörlü Geçişli (10dB) | 10            | 100           | 319,90     |

X Kodunun Karşılığı: 2: Granit Grisi, 3: Sedef Beyazı, 4: Gece Siyahı, 5: Antrasit, 6: Bronz, 7: Gümüş, 8: Metalik Beyaz

Ç. K.: Çarpma Karşıtı Örtücü

Anahtar ve Priz Serileri



| Sipariş Kodu                           | Ürün Adı   | Kutudaki Adet | Kolideki Adet | Fiyat (TL) |       |               |
|--|--|---------------|---------------|------------|-------|---------------|
| <b>Telefon Nümeris-Data Prizleri</b>   |  |               |               |            |       |               |
| 9044X013                               | Nümeris Telefon Prizi (RJ11)                     | 10            | 100           | 175,40     |       |               |
| 9044X033                               | İkili Nümeris Telefon Prizi (2 X RJ11)           | 10            | 100           | 200,20     |       |               |
| 9044X032                               | Tekli Data Prizi (RJ45 CAT5E)                    | 10            | 100           | 404,20     |       |               |
| 9044X034                               | İkili Data Prizi (2 X RJ45 CAT5E)                | 10            | 100           | 574,30     |       |               |
| 9044X078                               | Tekli Data Prizi (RJ45 CAT6)                     | 10            | 100           | 404,20     |       |               |
| 9044X079                               | İkili Data Prizi (2 X RJ45 CAT6)                 | 10            | 100           | 574,30     |       |               |
| 9044X081                               | Data Prizi Jacksız                               | 10            | 100           | 152,10     |       |               |
| 9044X035                               | Data + Nümeris Telefon Prizi (RJ45 CAT5E - RJ11) | 10            | 100           | 404,20     |       |               |
| 9044X080                               | Data + Nümeris Telefon Prizi (RJ45 CAT6 - RJ11)  | 10            | 100           | 404,20     |       |               |
| <b>Dimmerler</b>                       |  |               |               |            |       |               |
| 9044X047                               | Dimmer R 40-600W                                 | 6             | 60            | 685,00     |       |               |
| 9044X092                               | Pro Dimmer RC 40-400W / VAV vavien               | 6             | 60            | 959,00     |       |               |
| 9044X040                               | Pro Dimmer RL 20-500W / VA Vavien                | 6             | 60            | 954,00     |       |               |
| 9044X095                               | 1-10V Dimmer                                     | 6             | 60            | 1.324,40   |       |               |
| 9044X094                               | Pro Dimmer RL 6-100W / VA Vavien                 | 6             | 60            | 1.324,40   |       |               |
| <b>Multimedya Konnektörler</b>         |  |               |               |            |       |               |
| 9044X028                               | HDMI Bağlantısı için Konnektör                   | 10            | 100           | 1.141,00   |       |               |
| 9044X025                               | VGA Konnektör                                    | 10            | 100           | 978,30     |       |               |
| 9044X023                               | VGA Konnektör Klemensli                          | 10            | 100           | 978,30     |       |               |
| 9044X026                               | USB Konnektör                                    | 10            | 100           | 834,30     |       |               |
| 9044X029                               | Fiber Optik Konnektör                            | 10            | 100           | 596,80     |       |               |
| <b>Elektronik Ürünler</b>              |  |               |               |            |       |               |
| 9044X069                               | Mekanik Anahtarlı Energy Saver 230V ESCR         | 8             | 80            | 927,80     |       |               |
| 9044X051                               | 13,56 MHz Energy Saver 5V ESCR                   | 8             | 80            | 2.330,70   |       |               |
| 9044X066                               | Mekanik Anahtarlı Energy Saver 5V ESCR           | 10            | 100           | 1.041,90   |       |               |
| 9044X011                               | Analog Termostat                                 | 6             | 60            | 2.008,90   |       |               |
| 9044X037                               | Müzik Yayın (Hoparlör) Prizi                     | 10            | 100           | 254,60     |       |               |
| 9044X054                               | Müzik Yayın Anahtarı                             | 6             | 60            | 838,00     |       |               |
| 9044X091                               | Acil Anonslu Trafolu Müzik Yayın anahtarı        | 6             | 60            | 838,00     |       |               |
| 9044X082                               | Kanal Seçme Anahtarı                             | 6             | 60            | 834,30     |       |               |
| 9044X009                               | Zil (Buzzer)                                     | 10            | 100           | 469,70     |       |               |
| <b>Çerçeveler ve Sıva Üstü Kasalar</b> |  |               |               |            |       |               |
| 9048X001                               | Tekli Çerçeve                                    | 5             | 240           | 56,80      |       |               |
| 9048X002                               | İkili Yatay Çerçeve                              | 5             | 130           | 106,20     |       |               |
| 9048X003                               | Üçlü Yatay Çerçeve                               | 5             | 90            | 143,20     |       |               |
| 9048X004                               | Dörtlü Yatay Çerçeve                             | 5             | 80            | 153,20     |       |               |
| 9048X005                               | Beşli Yatay Çerçeve                              | 5             | 50            | 237,70     |       |               |
| 9048X006                               | Akışlı Yatay Çerçeve                             | 5             | 50            | 256,30     |       |               |
| 9048X007                               | İkili Priz Çerçeve                               | 5             | 100           | 106,20     |       |               |
| 9048X009                               | Sıva Üstü Kasa Uzatma Parçası                    | -             | 32            | 98,00      |       |               |
| 9048X008                               | Tekli Sıva Üstü Kasa                             | -             | 32            | 131,60     |       |               |
| <b>Düğme ve Kapak Renk Seçenekleri</b> |  |               |               |            |       |               |
|  |  |               |               |            |       |               |
| Granit Grisi                           | Sedef Beyazı                                     | Gece Siyahı   | Antrasit      | Bronz      | Gümüş | Metalik Beyaz |

X Kodunun Karşılığı: 2: Granit Grisi, 3: Sedef Beyazı, 4: Gece Siyahı, 5: Antrasit, 6: Bronz, 7: Gümüş, 8: Metalik Beyaz



Nümeris Telefon Prizi



Rotatif Dimmer



Zil (Buzzer)



USB Konnektör



Analog Termostat



Tekli Çerçeve



Anahtar ve Priz Serileri (Beyaz - Krem)



Anahtar

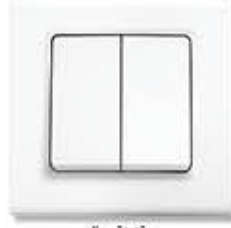

Komütatör



Işıklı Etiketli Zil Anahtarı



Topraklı Priz



TV Prizi



TV-Radyo Prizi

| Sipariş Kodu                  | Ürün Adı                               | Kutudaki Adet | Kolideki Adet | Mekanizma + Düşme/Kapak Fiyat (TL) |
|-------------------------------|--|---------------|---------------|------------------------------------|
| <b>Anahtarlar</b>             |  |               |               |                                    |
| 9044X001                      | Anahtar                                | 12            | 120           | 71,80                              |
| 9044X019                      | Işıklı Anahtar                         | 12            | 120           | 113,20                             |
| 9044X044                      | Dual Anahtar                           | 12            | 120           | 142,30                             |
| 9044X083                      | Impulse Komütatör                      | 12            | 120           | 142,30                             |
| 9044X088                      | DND/MUR Komütatörü                     | 12            | 120           | 142,30                             |
| 9044X002                      | Komütatör                              | 12            | 120           | 91,70                              |
| 9044X050                      | Işıklı Komütatör                       | 12            | 120           | 126,90                             |
| 9044X068                      | Üçlü Anahtar                           | 12            | 120           | 106,40                             |
| 9044X003                      | Light Anahtar                          | 12            | 120           | 74,80                              |
| 9044X014                      | Işıklı Light Anahtar                   | 12            | 120           | 113,20                             |
| 9044X018                      | İpli Acil Uyarı Butonu                 | 12            | 120           | 119,30                             |
| 9044X004                      | Vavien                                 | 12            | 120           | 91,30                              |
| 9044X063                      | Işıklı Vavien                          | 12            | 120           | 126,90                             |
| 9044X017                      | Komütatör Vavien                       | 12            | 120           | 126,90                             |
| 9044X031                      | Permütatör (Ara Vavien)                | 12            | 120           | 126,90                             |
| 9044X039                      | İki Kutuplu Anahtar                    | 12            | 120           | 142,30                             |
| 9044X038                      | Işıklı İki Kutuplu Anahtar             | 12            | 120           | 198,40                             |
| 9044X016                      | Jaluzi Kumanda Anahtarı                | 12            | 120           | 153,10                             |
| 9044X072                      | Tek Düşmeli Jaluzi Kumanda Anahtarı    | 12            | 120           | 284,50                             |
| 9044X098                      | Cooler Anahtar                         | 12            | 120           | 142,30                             |
| 9044X005                      | Kapı Otomatığı Anahtarı                | 12            | 120           | 74,80                              |
| 9044X006                      | Zil Anahtarı                           | 12            | 120           | 74,80                              |
| 9044X027                      | Işıklı Etiketli Zil Anahtarı           | 12            | 120           | 129,50                             |
| 9044X077                      | Kablo Çıkış Kapağı                     | 12            | 120           | 64,00                              |
| 9044X090                      | Boşluk Kapağı                          | 12            | 120           | 60,50                              |
| 90480020                      | IP44 Anahtar Conta Takımı              | 10            | 100           | 35,70                              |
| 90480021                      | IP44 Komütatör Conta Takımı            | 10            | 100           | 37,80                              |
| <b>Prizler</b>                |  |               |               |                                    |
| 9044X008                      | Topraklı Priz                          | 12            | 120           | 91,70                              |
| 9044X042                      | Topraklı Priz Ç. K.                    | 12            | 120           | 120,60                             |
| 9044X012                      | Kapaklı Topraklı Priz Ç. K.            | 12            | 120           | 133,30                             |
| 9044X045                      | UPS Topraklı Priz Ç. K.                | 12            | 120           | 127,70                             |
| 9044X070                      | Kapaklı UPS Topraklı Priz Ç. K.        | 12            | 120           | 168,80                             |
| 9044X056                      | İkili Topraklı Priz                    | 10            | 60            | 108,40                             |
| 9044X056                      | İkili Topraklı Priz (Komple)           | 10            | 60            | 135,80                             |
| 9044X058                      | İkili Topraklı Priz Ç. K.              | 10            | 60            | 149,80                             |
| 9044X058                      | İkili Topraklı Priz Ç. K. (Komple)     | 10            | 60            | 177,40                             |
| 9044X057                      | İkili UPS Topraklı Priz Ç. K.          | 10            | 60            | 153,10                             |
| 90480022                      | IP44 Priz Conta Takımı                 | 10            | 100           | 28,20                              |
| <b>TV-Uydu (SAT) Prizleri</b> |  |               |               |                                    |
| 9044X059-60                   | TV Prizi Geçişli (8-12dB)              | 12            | 120           | 138,90                             |
| 9044X010                      | TV Prizi Sonlu                         | 12            | 120           | 138,90                             |
| 9044X049                      | TV Prizi Dirençsiz                     | 12            | 120           | 138,90                             |
| 9044X022-24                   | TV-Radyo Prizi Geçişli (7-12dB)        | 12            | 120           | 520,10                             |
| 9044X021                      | TV-Radyo Prizi Sonlu                   | 12            | 120           | 520,10                             |
| 9044X041                      | Uydu Prizi Sonlu (SAT-TV-RAD)          | 12            | 120           | 636,10                             |
| 9044X052                      | Uydu Prizi Geçişli (SAT-TV-RAD) (13dB) | 12            | 120           | 727,80                             |
| 9044X053                      | İkili Uydu Prizi (SAT-SAT-TV-RAD)      | 12            | 120           | 636,10                             |
| 9044X085                      | Uydu Prizi Sonlu (TV-SAT)              | 12            | 120           | 525,70                             |
| 9044X086-87                   | Uydu Prizi Geçişli (TV-SAT) (8-11dB)   | 12            | 120           | 520,10                             |
| 9044X096                      | Uydu Prizi F Konnektörü Sonlu          | 12            | 120           | 183,20                             |
| 9044X097                      | Uydu Prizi F Konnektörü Geçişli (10dB) | 12            | 120           | 183,20                             |

X Kodunun Karşılığı: 0: Beyaz, 1: Krem

Ç. K.: Çarpma Karşısı Örtücü

Anahtar ve Priz Serileri (Beyaz - Krem)



| Sipariş Kodu                           | Ürün Adı                                       | Kutudaki Adet | Kolideki Adet | Mekanizma + Düşme/Kapak Fiyat (TL) |
|--|--|---------------|---------------|------------------------------------|
| <b>Telefon Nümeris-Data Prizleri</b>   |  |               |               |                                    |
| 9044X013                               | Nümeris Telefon Prizi (RJ11)                   | 12            | 120           | 103,30                             |
| 9044X033                               | İkili Nümeris Telefon Prizi (2 X RJ11)         | 12            | 120           | 165,10                             |
| 9044X032                               | Tekli Data Prizi (RJ45 CAT5E)                  | 12            | 120           | 293,80                             |
| 9044X034                               | İkili Data Prizi (2 X RJ45 CAT5E)              | 12            | 120           | 555,60                             |
| 9044X078                               | Tekli Data Prizi (RJ45 CAT6)                   | 12            | 120           | 293,80                             |
| 9044X079                               | İkili Data Prizi (2 X RJ45 CAT6)               | 12            | 120           | 555,60                             |
| 9044X081                               | Data Prizi Jacksüz                             | 12            | 120           | 103,30                             |
| 9044X035                               | Data-Nümeris Telefon Prizi (RJ45 CAT5E - RJ11) | 12            | 120           | 329,40                             |
| 9044X080                               | Data-Nümeris Telefon Prizi (RJ45 CAT6 - RJ11)  | 12            | 120           | 329,40                             |
| <b>Dimmerler</b>                       |  |               |               |                                    |
| 9044X047                               | Rotatif Dimmer R 40-600W                       | 10            | 100           | 600,00                             |
| 9044X092                               | Pro Dimmer RC 40-600W/VA Vavien                | 8             | 80            | 900,00                             |
| 9044X040                               | Pro Dimmer RL 20-500W/VA Vavien                | 8             | 80            | 897,90                             |
| 9044X095                               | 1-10V Dimmer                                   | 8             | 80            | 926,00                             |
| 9044X094                               | Pro Dimmer RL 6-100W/VA Vavien                 | 8             | 80            | 963,40                             |
| <b>Multimedya Konnektörleri</b>        |  |               |               |                                    |
| 9044X023                               | VGA Konnektör Klemensli                        | 12            | 120           | 684,70                             |
| 9044X025                               | VGA Konnektör                                  | 12            | 120           | 684,70                             |
| 9044X026                               | USB Konnektör                                  | 12            | 120           | 583,60                             |
| 9044X028                               | HDMI Bağlantısı için Konnektör                 | 12            | 120           | 798,80                             |
| 9044X029                               | Fiber Optik Konnektör                          | 12            | 120           | 295,60                             |
| <b>Elektronik Ürünler</b>              |  |               |               |                                    |
| 9044X069                               | Mekanik Anahtarlı Energy Saver 230V ESCR       | 10            | 100           | 830,00                             |
| 9044X051                               | 13,56 MHz Energy Saver 5V ESCR                 | 10            | 100           | 1.850,00                           |
| 9044X066                               | Mekanik Anahtarlı Energy Saver 5V ESCR         | 10            | 100           | 778,30                             |
| 90551288                               | Energy Saver Kart                              | 100           | 400           | 104,90                             |
| 9044X011                               | Analog Termostat                               | 6             | 60            | 1.432,90                           |
| 9044X037                               | Müzik Yayın (Hoparlör) Prizi                   | 12            | 120           | 257,40                             |
| 9044X054                               | Müzik Yayın Anahtarı                           | 8             | 80            | 490,10                             |
| 9044X091                               | Acil Anonslu Trafolu Müzik Yayın Anahtarı      | 6             | 60            | 862,30                             |
| 9044X082                               | Kanal Seçme Anahtarı                           | 8             | 80            | 830,60                             |
| 9044X009                               | Zil (Buzzer)                                   | 12            | 120           | 308,80                             |
| <b>Çerçeveler ve Sıva Üstü Kasalar</b> |  |               |               |                                    |
| 9048X001                               | Tekli Çerçeve                                  | 24            | 240           | 8,60                               |
| 9048X002                               | İkili Yatay Çerçeve                            | 10            | 200           | 40,90                              |
| 9048X003                               | Üçlü Yatay Çerçeve                             | 10            | 120           | 50,40                              |
| 9048X004                               | Dörtlü Yatay Çerçeve                           | 10            | 120           | 61,50                              |
| 9048X005                               | Begli Yatay Çerçeve                            | 10            | 80            | 78,00                              |
| 9048X006                               | Altılı Yatay Çerçeve                           | 10            | 60            | 91,10                              |
| 9048X007                               | İkili Priz Çerçeve                             | 10            | 120           | 25,40                              |
| 9048X009                               | Sıva Üstü Kasa Uzatma Parçası                  | 12            | 120           | 30,80                              |
| 9048X008                               | Tekli Sıva Üstü Kasa                           | -             | 32            | 37,80                              |

X Kodunun Karşılığı: 0: Beyaz, 1: Krem



Nümeris Telefon Prizi



Rotatif Dimmer



Zil (Buzzer)



HDMI Konnektör



Analog Termostat



Tekli Çerçeve



Anahtar ve Priz Serileri (Beyaz - Krem)



Anahtar



Komütatör



Işıkli Etiketli Zil Anahtar



Topraklı Priz



TV Prizi



TV-Radyo Prizi

| Sipariş Kodu                  | Ürün Adı                                       | Kutudaki Adet | Kolideki Adet | Mekanizma + Düğme/Kapak Fiyat (TL) |
|-------------------------------|--|---------------|---------------|------------------------------------|
| <b>Anahtarlar</b>             |  |               |               |                                    |
| 9044X001                      | Anahtar  | 12            | 120           | 71,80                              |
| 9044X019                      | Işıkli Anahtar                                 | 12            | 120           | 113,20                             |
| 9044X044                      | Dual Anahtar                                   | 12            | 120           | 142,30                             |
| 9044X083                      | Impulse Komütatör                              | 12            | 120           | 142,30                             |
| 9044X088                      | DND/MUR Komütatörü                             | 12            | 120           | 142,30                             |
| 9044X002                      | Komütatör                                      | 12            | 120           | 91,70                              |
| 9044X050                      | Işıkli Komütatör                               | 12            | 120           | 126,90                             |
| 9044X068                      | Üçlü Anahtar                                   | 12            | 120           | 106,40                             |
| 9044X003                      | Light Anahtar                                  | 12            | 120           | 74,80                              |
| 9044X014                      | Işıkli Light Anahtar                           | 12            | 120           | 113,20                             |
| 9044X018                      | İpli Acil Uyarı Butonu                         | 12            | 120           | 119,30                             |
| 9044X004                      | Vavien   | 12            | 120           | 91,30                              |
| 9044X063                      | Işıkli Vavien                                  | 12            | 120           | 126,90                             |
| 9044X017                      | Komütatör Vavien                               | 12            | 120           | 126,90                             |
| 9044X031                      | Permütatör (Ara Vavien)                        | 12            | 120           | 126,90                             |
| 9044X039                      | İki Kutuplu Anahtar                            | 12            | 120           | 142,30                             |
| 9044X038                      | Işıkli İki Kutuplu Anahtar                     | 12            | 120           | 198,40                             |
| 9044X016                      | Jaluzi Kumanda Anahtar                         | 12            | 120           | 153,10                             |
| 9044X072                      | Data-Nümeris Telefon Prizi (RJ45 CAT5E - RJ11) | 12            | 120           | 284,50                             |
| 9044X098                      | Cooler Anahtar                                 | 12            | 120           | 142,30                             |
| 9044X005                      | Kapı Otomatik Anahtar                          | 12            | 120           | 74,80                              |
| 9044X006                      | Zil Anahtar                                    | 12            | 120           | 74,80                              |
| 9044X027                      | Işıkli Etiketli Zil Anahtar                    | 12            | 120           | 129,50                             |
| 9044X077                      | Kablo Çıkış Kapağı                             | 12            | 120           | 64,00                              |
| 9044X090                      | Boşluk Kapağı                                  | 12            | 120           | 60,50                              |
| 90480020                      | IP44 Anahtar Conta Takımı                      | 10            | 100           | 35,70                              |
| 90480021                      | IP44 Komütatör Conta Takımı                    | 10            | 100           | 37,80                              |
| <b>Prizler</b>                |  |               |               |                                    |
| 9044X008                      | Topraklı Priz                                  | 12            | 120           | 91,70                              |
| 9044X042                      | Topraklı Priz Ç. K.                            | 12            | 120           | 120,60                             |
| 9044X012                      | Kapaklı Topraklı Priz Ç. K.                    | 12            | 120           | 133,30                             |
| 9044X045                      | UPS Topraklı Priz Ç. K.                        | 12            | 120           | 127,70                             |
| 9044X070                      | Kapaklı UPS Topraklı Priz Ç. K.                | 12            | 120           | 168,80                             |
| 9044X056                      | İkili Topraklı Priz                            | 10            | 60            | 108,40                             |
| 9042X056                      | İkili Topraklı Priz (Komple)                   | 10            | 60            | 135,80                             |
| 9044X058                      | İkili Topraklı Priz Ç. K.                      | 10            | 60            | 149,80                             |
| 9042X058                      | İkili Topraklı Priz Ç. K. (Komple)             | 10            | 60            | 177,40                             |
| 9044X057                      | İkili UPS Topraklı Priz Ç. K.                  | 10            | 60            | 153,10                             |
| 90480022                      | IP44 Priz Conta Takımı                         | 10            | 100           | 28,20                              |
| <b>TV-Uydu (SAT) Prizleri</b> |  |               |               |                                    |
| 9044X059-60                   | TV Prizi Geçişli (8-12dB)                      | 12            | 120           | 138,90                             |
| 9044X010                      | TV Prizi Sonlu                                 | 12            | 120           | 138,90                             |
| 9044X049                      | TV Prizi Dirençsiz                             | 12            | 120           | 138,90                             |
| 9044X022-24                   | TV-Radyo Prizi Geçişli (7-12dB)                | 12            | 120           | 520,10                             |
| 9044X021                      | TV-Radyo Prizi Sonlu                           | 12            | 120           | 520,10                             |
| 9044X041                      | Uydu Prizi Sonlu (SAT-TV-RAD)                  | 12            | 120           | 636,10                             |
| 9044X052                      | Uydu Prizi Geçişli (SAT-TV-RAD) (13dB)         | 12            | 120           | 727,80                             |
| 9044X053                      | İkili Uydu Prizi (SAT-SAT-TV-RAD)              | 12            | 120           | 636,10                             |
| 9044X085                      | Uydu Prizi Sonlu (TV-SAT)                      | 12            | 120           | 525,70                             |
| 9044X086-87                   | Uydu Prizi Geçişli (TV-SAT) (8-11dB)           | 12            | 120           | 520,10                             |
| 9044X096                      | Uydu Prizi F Konnektörlü Sonlu                 | 12            | 120           | 183,20                             |
| 9044X097                      | Uydu Prizi F Konnektörlü Geçişli (10dB)        | 12            | 120           | 183,20                             |

X Kodunun Karşılığı: 0: Beyaz, 1: Krem

Ç. K.: Çarpma Karşıtı Örtücü

Anahtar ve Priz Serileri (Beyaz - Krem)



| Sipariş Kodu                           | Ürün Adı                                       | Kutudaki Adet | Kolideki Adet | Mekanizma + Düğme/Kapak Fiyat (TL) |
|--|--|---------------|---------------|------------------------------------|
| <b>Telefon Nümeris-Data Prizleri</b>   |  |               |               |                                    |
| 9044X013                               | Nümeris Telefon Prizi (RJ11)                   | 12            | 120           | 103,30                             |
| 9044X033                               | İkili Nümeris Telefon Prizi (2 X RJ11)         | 12            | 120           | 165,10                             |
| 9044X032                               | Tekli Data Prizi (RJ45 CAT5E)                  | 12            | 120           | 293,80                             |
| 9044X034                               | İkili Data Prizi (2 X RJ45 CAT5E)              | 12            | 120           | 555,60                             |
| 9044X078                               | Tekli Data Prizi (RJ45 CAT6)                   | 12            | 120           | 293,80                             |
| 9044X079                               | İkili Data Prizi (2 X RJ45 CAT6)               | 12            | 120           | 555,60                             |
| 9044X081                               | Data Prizi Jacksuz                             | 12            | 120           | 103,30                             |
| 9044X035                               | Data-Nümeris Telefon Prizi (RJ45 CAT5E - RJ11) | 12            | 120           | 329,40                             |
| 9044X080                               | Data-Nümeris Telefon Prizi (RJ45 CAT6 - RJ11)  | 12            | 120           | 329,40                             |
| <b>Dimmerler</b>                       |  |               |               |                                    |
| 9044X047                               | Rotatif Dimmer R 40-600W                       | 10            | 100           | 600,00                             |
| 9044X092                               | Pro Dimmer RC 40-400W/VA Vavien                | 8             | 80            | 900,00                             |
| 9044X040                               | Pro Dimmer RL 20-500W/VA Vavien                | 8             | 80            | 897,90                             |
| 9044X095                               | 1-10V Dimmer                                   | 8             | 80            | 926,00                             |
| 9044X094                               | Pro Dimmer RL 6-100W/VA Vavien                 | 8             | 80            | 963,40                             |
| <b>Multimedya Konnektörler</b>         |  |               |               |                                    |
| 9044X023                               | VGA Konnektör Klemensli                        | 12            | 120           | 684,70                             |
| 9044X025                               | VGA Konnektör                                  | 12            | 120           | 684,70                             |
| 9044X026                               | USB Konnektör                                  | 12            | 120           | 583,60                             |
| 9044X028                               | HDMI Bağlantısı için Konnektör                 | 12            | 120           | 798,80                             |
| 9044X029                               | Fiber Optik Konnektör                          | 12            | 120           | 295,60                             |
| <b>Elektronik Ürünler</b>              |  |               |               |                                    |
| 9044X069                               | Mekanik Anahtarlı Energy Saver 230V ESCR       | 10            | 100           | 830,00                             |
| 9044X151                               | 13,56 MHz Energy Saver 5V ESCR                 | 10            | 100           | 1.850,00                           |
| 9044X166                               | Mekanik Anahtarlı Energy Saver 5V ESCR         | 10            | 100           | 778,30                             |
| 90551288                               | Energy Saver Kart                              | 100           | 400           | 104,90                             |
| 9044X011                               | Analog Termostat                               | 6             | 60            | 1.432,90                           |
| 9044X037                               | Müzik Yayın (Hoparlör) Prizi                   | 12            | 120           | 257,40                             |
| 9044X054                               | Müzik Yayın Anahtar                            | 8             | 80            | 490,10                             |
| 9044X091                               | Acil Anonslu Trafolu Müzik Yayın Anahtar       | 6             | 60            | 862,30                             |
| 9044X082                               | Kanal Seçme Anahtar                            | 8             | 80            | 830,60                             |
| 9044X009                               | Zil (Buzzer)                                   | 12            | 120           | 308,80                             |
| <b>Çerçevesiz ve Sıva Üstü Kasalar</b> |  |               |               |                                    |
| 9048X051                               | Tekli Çerçeve                                  | 24            | 240           | 8,60                               |
| 9048X052                               | İkili Yatay Çerçeve                            | 10            | 200           | 40,90                              |
| 9048X053                               | Üçlü Yatay Çerçeve                             | 10            | 120           | 50,40                              |
| 9048X054                               | Dörtlü Yatay Çerçeve                           | 10            | 120           | 61,50                              |
| 9048X055                               | Begli Yatay Çerçeve                            | 10            | 80            | 78,00                              |
| 9048X056                               | Altılı Yatay Çerçeve                           | 10            | 60            | 91,10                              |
| 9048X057                               | İkili Priz Çerçeve                             | 10            | 120           | 25,40                              |
| 9048X059                               | Sıva Üstü Kasa Uzatma Parçası                  | 12            | 120           | 30,80                              |
| 9048X058                               | Tekli Sıva Üstü Kasa                           | -             | 32            | 37,80                              |

X Kodunun Karşılığı: 0: Beyaz, 1: Krem



Nümeris Telefon Prizi



Rotatif Dimmer



HDMI Konnektör



Zil (Buzzer)



Analog Termostat



Tekli Çerçeve



**Anahtar ve Çerçeve**

| Sipariş Kodu | Ürün Adı                           | Kutudaki Adet | Kolideki Adet | Fiyat (TL) |
|--------------|------------------------------------|---------------|---------------|------------|
| 90961Y83     | K/M Temassız Anahtar               | 10            | 100           | 1.261,90   |
| 90960Z17     | Karre Tekli Çerçeve (Touchless)    | 24            | 240           | 12,50      |
| 909790Y0     | Meridian Tekli Çerçeve (Touchless) | 24            | 240           | 12,50      |

**Çalışma Prensibi**

Touchless, anahtara temas etmeden aydınlatmaların kontrol edilmesini sağlar. Kullanıcı elini anahtara 5-7 cm kalacak kadar yaklaştığında röle çıkışı aktif olur. Kullanıcı elini uzaklaştırdıktan sonra lamba sürekli açık kalır. Lamba kapatılmak istendiğinde aynı işlem tekrarlanır ve röle çıkışı pasif olur.

|                          |   |        |
|--------------------------|---|--------|
| <b>Besleme Gerilimi</b>  | 230 V AC ± % 10, 50 Hz                                |        |
| <b>Besleme Akımı</b>     | 0,02A   |        |
| <b>Çalışma Sıcaklığı</b> | 0 ~ +35°C   |        |
| <b>Montaj Yüksekliği</b> | 1m ~ 2m   |        |
| <b>Yük Çeşitleri</b>     | Akkor flamanlı lambalar için                          | 2300W  |
|                          | Mekanik trafo ile kullanılan halojen lambalar için    | 1500VA |
|                          | Elektronik trafo ile kullanılan halojen lambalar için | 1500VA |
|                          | CFL lambalar için                                     | 1500VA |
| <b>Inrush Akımı</b>      | Max. 20 ms (Akkor flamanlı lambalar için) 80A         |        |
| <b>IP Sınıfı</b>         | IP 20   |        |
| <b>Otomatik Sigorta</b>  | 10A   |        |



Beyaz Temassız Anahtar



Krem Temassız Anahtar

**Touchless ile dokunmadan açılınsın kapansın**

Sağlık ve hijyen için, elektrik anahtarlarına dokunmadan açıp, kapatmaya ne dersiniz? Touchless, temassız teknolojisiyle yaşam alanlarında alışkanlıkları değiştirmek için tasarlandı. Ona sadece elinizi yaklaştırın, açılınsın. Tekrar yaklaştırın, kapansın. Temassız konfor için Touchless ile tanışın, elektrik anahtarlarıyla aranızda mesafe bırakın.

## Palmiye

Hem İç Hem Dış Mekânlarda  
**Estetik ve Güvenlik Bir Arada**



YENİ



## Vera

Vera ve Palmiye, farklı ihtiyaçlara yönelik kapsamlı çözümler sunuyor. Vera, iç mekânlarda şık ve fonksiyonel sıva üstü çözümleriyle konforu ve güvenliği bir araya getiriyor. Palmiye, üstün IP54 koruması ile dış mekânlarda toz, nem ve yağmura karşı emniyet sağlıyor. Vera ve Palmiye ile her yaşam alanında şıklığı ve güvenliği birlikte yaşayın.







Anahtar ve Priz Serileri



Anahtar



Topraklı Priz



Şeffaf Kapaklı Topraklı Priz

| Sipariş Kodu                         | Ürün Adı                                | Kutudaki Adet | Kolideki Adet | Fiyat (TL) |
|--------------------------------------|---|---------------|---------------|------------|
| <b>Anahtarlar</b>                    |   |               |               |            |
| 9055AX01                             | Anahtar                                 | 10            | 100           | 120,70     |
| 9055AX19                             | Işıklı Anahtar                          | 10            | 100           | 177,50     |
| 9055AX02                             | Komütatör                               | 10            | 100           | 135,60     |
| 9055AX03                             | Light Anahtar                           | 10            | 100           | 120,70     |
| 9055AX14                             | Işıklı Light Anahtar                    | 10            | 100           | 177,50     |
| 9055AX06                             | Zil Anahtar                             | 10            | 100           | 120,70     |
| 9055AX27                             | Işıklı Etiketli Zil Anahtar             | 10            | 100           | 190,40     |
| 9055AX05                             | Kapı Otomatığı Anahtar                  | 10            | 100           | 120,70     |
| 9055AX04                             | Vavien                                  | 10            | 100           | 129,60     |
| 9055AX63                             | Işıklı Vavien                           | 10            | 100           | 177,20     |
| 9055AX17                             | Komütatör Vavien                        | 10            | 100           | 166,80     |
| 9055AX31                             | Permütatör (Ara Vavien)                 | 10            | 100           | 177,50     |
| <b>Prizler</b>                       |   |               |               |            |
| 9055AX08                             | Topraklı Priz                           | 10            | 100           | 144,90     |
| 9055AX09                             | Şeffaf Kapaklı Topraklı Priz            | 10            | 100           | 144,90     |
| 9055AX15                             | UPS Topraklı Priz                       | 10            | 100           | 194,40     |
| 9055AX20                             | Şeffaf Kapaklı UPS Topraklı Priz        | 10            | 100           | 194,40     |
| <b>TV Prizleri</b>                   |   |               |               |            |
| 9055AX59-60                          | TV Prizi Geçişli (8-12dB)               | 10            | 100           | 194,40     |
| 9055AX10                             | TV Prizi Sonlu                          | 10            | 100           | 194,40     |
| 9055AX49                             | TV Prizi Dirençsiz                      | 10            | 100           | 194,40     |
| 9055AX11                             | Uydu Prizi F Konnektörlü Sonlu          | 10            | 100           | 246,70     |
| 9055AX12                             | Uydu Prizi F Konnektörlü Geçişli (10dB) | 10            | 100           | 246,70     |
| <b>Nümeris Telefon-Data Prizleri</b> |   |               |               |            |
| 9055AX13                             | Nümeris Telefon Prizi (RJ11)            | 10            | 100           | 153,80     |

Düğme ve Kapak Renk Seçenekleri



**AX Kodunun Karşılığı :** 07: Antrasit, 51: Siyah 54: Beyaz, 55: Gri (Kombinelerde Yatay)  
**BY Kodunun Karşılığı :** 08: Antrasit, 53: Siyah 57: Gri, 59: Beyaz (Kombinelerde Dikey)



Anahtar ve Priz Serileri

| Sipariş Kodu                 | Ürün Adı  | Kutudaki Adet | Kolideki Adet | Fiyat (TL) |
|------------------------------|---|---------------|---------------|------------|
| <b>Yatay Kombine Ürünler</b> |   |               |               |            |
| 9055AX81                     | Yatay İkili Kombine Anahtar + Topraklı Priz                         | 10            | 60            | 274,50     |
| 9055AX74                     | Yatay İkili Kombine Anahtar + Şeffaf Kapaklı Topraklı Priz          | 10            | 60            | 274,50     |
| 9055AX99                     | Yatay İkili Kombine Işıklı Anahtar + Topraklı Priz                  | 10            | 60            | 346,80     |
| 9055AX86                     | Yatay İkili Kombine Işıklı Anahtar + Şeffaf Kapaklı Topraklı Priz   | 10            | 60            | 346,80     |
| 9055AX82                     | Yatay İkili Kombine Komütatör + Topraklı Priz                       | 10            | 60            | 291,50     |
| 9055AX75                     | Yatay İkili Kombine Komütatör + Şeffaf Kapaklı Topraklı Priz        | 10            | 60            | 291,50     |
| 9055AX83                     | Yatay İkili Kombine Light + Topraklı Priz                           | 10            | 60            | 278,20     |
| 9055AX68                     | Yatay İkili Kombine Light + Şeffaf Kapaklı Topraklı Priz            | 10            | 60            | 278,20     |
| 9055AX94                     | Yatay İkili Kombine Işıklı Light + Topraklı Priz                    | 10            | 60            | 346,80     |
| 9055AX69                     | Yatay İkili Kombine Işıklı Light + Şeffaf Kapaklı Topraklı Priz     | 10            | 60            | 346,80     |
| 9055AX84                     | Yatay İkili Kombine Vavien + Topraklı Priz                          | 10            | 60            | 293,50     |
| 9055AX70                     | Yatay İkili Kombine Vavien + Şeffaf Kapaklı Topraklı Priz           | 10            | 60            | 293,50     |
| 9055AX93                     | Yatay İkili Kombine Işıklı Vavien + Topraklı Priz                   | 10            | 60            | 346,80     |
| 9055AX64                     | Yatay İkili Kombine Işıklı Vavien + Şeffaf Kapaklı Topraklı Priz    | 10            | 60            | 346,80     |
| 9055AX87                     | Yatay İkili Kombine Komütatör Vavien + Topraklı Priz                | 10            | 60            | 333,40     |
| 9055AX76                     | Yatay İkili Kombine Komütatör Vavien + Şeffaf Kapaklı Topraklı Priz | 10            | 60            | 333,40     |
| 9055AX88                     | Yatay İkili Kombine Topraklı Priz + Topraklı Priz                   | 10            | 60            | 304,90     |
| 9055AX72                     | Yatay İkili Kombine Şeffaf Kapaklı Topraklı Priz + Topraklı Priz    | 10            | 60            | 304,90     |
| 9055AX89                     | Yatay İkili Kombine Işıklı Light + UPS Priz                         | 10            | 60            | 373,40     |
| 9055AX77                     | Yatay İkili Kombine Işıklı Light + Şeffaf Kapaklı UPS Priz          | 10            | 60            | 373,40     |
| <b>Dikey Kombine Ürünler</b> |   |               |               |            |
| 9055BY81                     | Dikey İkili Kombine Anahtar + Topraklı Priz                         | 10            | 60            | 274,50     |
| 9055BY60                     | Dikey İkili Kombine Anahtar + Şeffaf Kapaklı Topraklı Priz          | 10            | 60            | 274,50     |
| 9055BY94                     | Dikey İkili Kombine Işıklı Anahtar + Topraklı Priz                  | 10            | 60            | 346,80     |
| 9055BY68                     | Dikey İkili Kombine Işıklı Anahtar + Şeffaf Kapaklı Topraklı Priz   | 10            | 60            | 346,80     |
| 9055BY82                     | Dikey İkili Kombine Komütatör + Topraklı Priz                       | 10            | 60            | 291,50     |
| 9055BY61                     | Dikey İkili Kombine Komütatör + Şeffaf Kapaklı Topraklı Priz        | 10            | 60            | 291,50     |
| 9055BY83                     | Dikey İkili Kombine Light + Topraklı Priz                           | 10            | 60            | 278,20     |
| 9055BY62                     | Dikey İkili Kombine Light + Şeffaf Kapaklı Topraklı Priz            | 10            | 60            | 278,20     |
| 9055BY93                     | Dikey İkili Kombine Işıklı Light + Topraklı Priz                    | 10            | 60            | 346,80     |
| 9055BY67                     | Dikey İkili Kombine Işıklı Light + Şeffaf Kapaklı Topraklı Priz     | 10            | 60            | 346,80     |
| 9055BY89                     | Dikey İkili Kombine Vavien + Topraklı Priz                          | 10            | 60            | 293,50     |
| 9055BY63                     | Dikey İkili Kombine Vavien + Şeffaf Kapaklı Topraklı Priz           | 10            | 60            | 293,50     |
| 9055BY92                     | Dikey İkili Kombine Işıklı Vavien + Topraklı Priz                   | 10            | 60            | 346,80     |
| 9055BY66                     | Dikey İkili Kombine Işıklı Vavien + Şeffaf Kapaklı Topraklı Priz    | 10            | 60            | 346,80     |
| 9055BY90                     | Dikey İkili Kombine Komütatör Vavien + Topraklı Priz                | 10            | 60            | 333,40     |
| 9055BY64                     | Dikey İkili Kombine Komütatör Vavien + Şeffaf Kapaklı Topraklı Priz | 10            | 60            | 333,40     |
| 9055BY91                     | Dikey İkili Kombine Topraklı Priz + Topraklı Priz                   | 10            | 60            | 304,90     |
| 9055BY65                     | Dikey İkili Kombine Şeffaf Kapaklı Topraklı Priz + Topraklı Priz    | 10            | 60            | 304,90     |
| 90555580                     | Dikey Bağlantı Contası  | 25            | 250           | 28,20      |

Düğme ve Kapak Renk Seçenekleri



**AX Kodunun Karşılığı :** 07: Antrasit, 51: Siyah 54: Beyaz, 55: Gri (Kombinelerde Yatay)  
**BY Kodunun Karşılığı :** 08: Antrasit, 53: Siyah 57: Gri, 59: Beyaz (Kombinelerde Dikey)



Yatay İkili Kombine Anahtar + Topraklı Priz



Yatay İkili Kombine Anahtar + Şeffaf Kapaklı Topraklı Priz



Dikey İkili Kombine Anahtar + Topraklı Priz



Dikey İkili Kombine Işıklı Vavien + Topraklı Priz



Anahtar ve Priz Serileri (Beyaz - Krem)



Anahtar



Topraklı Priz



TV Prizi



Tekli Data Prizi

| Sipariş Kodu                         | Ürün Adı                                  | Kutudaki Adet | Kolideki Adet | Fiyat (TL) |
|--------------------------------------|---|---------------|---------------|------------|
| <b>Anahtarlar</b>                    |   |               |               |            |
| 90681X01                             | Anahtar                                   | 12            | 120           | 90,90      |
| 90681X19                             | Işıklı Anahtar                            | 12            | 120           | 135,00     |
| 90681X02                             | Komütatör                                 | 12            | 120           | 103,40     |
| 90681X50                             | Işıklı Komütatör                          | 12            | 120           | 134,00     |
| 90681X68                             | Üçlü Anahtar                              | 12            | 120           | 119,50     |
| 90681X03                             | Light Anahtar                             | 12            | 120           | 90,90      |
| 90681X14                             | Işıklı Light Anahtar                      | 12            | 120           | 135,00     |
| 90681X04                             | Vavien                                    | 12            | 120           | 98,90      |
| 90681X63                             | Işıklı Vavien                             | 12            | 120           | 134,00     |
| 90681X17                             | Komütatör Vavien                          | 12            | 120           | 127,60     |
| 90681X27                             | Işıklı Etiketli Zil Anahtar               | 12            | 120           | 144,90     |
| <b>Prizler</b>                       |   |               |               |            |
| 90681X08                             | Topraklı Priz                             | 12            | 120           | 112,00     |
| 90681X42                             | Topraklı Priz Ç. K.                       | 12            | 120           | 127,60     |
| 90681X45                             | UPS Topraklı Priz Ç. K.                   | 12            | 120           | 146,50     |
| 90681X56                             | İkili Topraklı Priz                       | 12            | 120           | 167,80     |
| 90681X58                             | İkili Topraklı Priz Ç. K.                 | 12            | 120           | 190,50     |
| 90681X12                             | Kapaklı Topraklı Priz                     | 12            | 120           | 139,00     |
| <b>TV Prizleri</b>                   |   |               |               |            |
| 90681X59-60                          | TV Prizi Geçişli (8-12dB)                 | 12            | 120           | 144,90     |
| 90681X10                             | TV Prizi Sonlu                            | 12            | 120           | 144,90     |
| 90681X49                             | TV Prizi Dirençsiz                        | 12            | 120           | 144,90     |
| <b>Nümeris Telefon-Data Prizleri</b> |   |               |               |            |
| 90681X13                             | Nümeris Telefon Prizi (RJ11)              | 12            | 120           | 117,20     |
| 90681X32                             | Tekli Data Prizi (RJ45 CAT5E)             | 12            | 120           | 375,40     |
| <b>Dikey Kombine Ürünler</b>         |   |               |               |            |
| 90681Y86                             | Dikey İkili Kombine Anahtar + Priz        | 12            | 120           | 209,70     |
| 90681Y89                             | Dikey İkili Kombine Komütatör + Priz      | 12            | 120           | 223,00     |
| 90681Y90                             | Dikey İkili Kombine Işıklı Anahtar + Priz | 12            | 120           | 263,00     |
| 90681Y91                             | Dikey İkili Kombine Vavien + Priz         | 12            | 120           | 223,00     |
| <b>Yatay Kombine Ürünler</b>         |   |               |               |            |
| 90681Y86                             | Yatay İkili Kombine Anahtar + Priz        | 12            | 120           | 209,70     |
| 90681Y89                             | Yatay İkili Kombine Komütatör + Priz      | 12            | 120           | 223,00     |
| 90681Y90                             | Yatay İkili Kombine Işıklı Anahtar + Priz | 12            | 120           | 263,00     |
| 90681Y91                             | Yatay İkili Kombine Vavien + Priz         | 12            | 120           | 223,00     |

X Kodunun Karşılığı: 0: Beyaz, 2: Krem  
Y Kodunun Karşılığı: 0: Beyaz Dikey, 1: Beyaz Yatay, 2: Krem Dikey, 3: Krem Yatay  
Ç. K.: Çarpma Karşısı Örtücü

Anahtar ve Priz Serileri (Meşe - Maun)



Meşe Anahtar



Meşe İkili Topraklı Priz



Maun Anahtar

| Sipariş Kodu                         | Ürün Adı                                  | Kutudaki Adet | Kolideki Adet | Fiyat (TL) |
|--------------------------------------|---|---------------|---------------|------------|
| <b>Anahtarlar</b>                    |   |               |               |            |
| 90682Z01                             | Anahtar                                   | 12            | 120           | 153,80     |
| 90682Z19                             | Işıklı Anahtar                            | 12            | 120           | 228,70     |
| 90682Z02                             | Komütatör                                 | 12            | 120           | 174,20     |
| 90682Z50                             | Işıklı Komütatör                          | 12            | 120           | 223,00     |
| 90682Z68                             | Üçlü Anahtar                              | 12            | 120           | 198,20     |
| 90682Z03                             | Light Anahtar                             | 12            | 120           | 155,30     |
| 90682Z14                             | Işıklı Light Anahtar                      | 12            | 120           | 228,70     |
| 90682Z04                             | Vavien                                    | 12            | 120           | 166,80     |
| 90682Z63                             | Işıklı Vavien                             | 12            | 120           | 223,00     |
| 90682Z17                             | Komütatör Vavien                          | 12            | 120           | 215,40     |
| 90682Z27                             | Işıklı Etiketli Zil Anahtar               | 12            | 120           | 245,90     |
| <b>Prizler</b>                       |   |               |               |            |
| 90682Z08                             | Topraklı Priz                             | 12            | 120           | 190,40     |
| 90682Z42                             | Topraklı Priz Ç. K.                       | 12            | 120           | 217,30     |
| 90682Z45                             | UPS Topraklı Priz Ç. K.                   | 12            | 120           | 249,60     |
| 90682Z56                             | İkili Topraklı Priz                       | 12            | 120           | 325,80     |
| 90682Z58                             | İkili Topraklı Priz Ç.K                   | 12            | 120           | 327,80     |
| 90682Z12                             | Kapaklı Topraklı Priz                     | 12            | 120           | 236,30     |
| <b>TV Prizleri</b>                   |   |               |               |            |
| 90682Z59-60                          | TV Prizi Geçişli (8-12dB)                 | 12            | 120           | 245,90     |
| 90682Z10                             | TV Prizi Sonlu                            | 12            | 120           | 245,90     |
| 90682Z49                             | TV Prizi Dirençsiz                        | 12            | 120           | 245,90     |
| <b>Nümeris Telefon-Data Prizleri</b> |   |               |               |            |
| 90682Z13                             | Nümeris Telefon Prizi (RJ11)              | 12            | 120           | 196,20     |
| 90682Z32                             | Tekli Data Prizi (RJ45 CAT5E)             | 12            | 120           | 634,40     |
| <b>Dikey Kombine Ürünler</b>         |   |               |               |            |
| 90682Y86                             | Dikey İkili Kombine Anahtar + Priz        | 12            | 120           | 356,30     |
| 90682Y89                             | Dikey İkili Kombine Komütatör + Priz      | 12            | 120           | 377,30     |
| 90682Y90                             | Dikey İkili Kombine Işıklı Anahtar + Priz | 12            | 120           | 442,10     |
| 90682Y91                             | Dikey İkili Kombine Vavien + Priz         | 12            | 120           | 377,30     |
| <b>Yatay Kombine Ürünler</b>         |   |               |               |            |
| 90682Y86                             | Yatay İkili Kombine Anahtar + Priz        | 12            | 120           | 356,30     |
| 90682Y89                             | Yatay İkili Kombine Komütatör + Priz      | 12            | 120           | 377,30     |
| 90682Y90                             | Yatay İkili Kombine Işıklı Anahtar + Priz | 12            | 120           | 442,10     |
| 90682Y91                             | Yatay İkili Kombine Vavien + Priz         | 12            | 120           | 377,30     |

V Kodunun Karşılığı: 0: Meşe Dikey, 1: Meşe Yatay, 2: Maun Dikey, 3: Maun Yatay  
Z Kodunun Karşılığı: 0: Meşe, 2: Maun  
Ç. K.: Çarpma Karşısı Örtücü



## Hem Güvenli Hem Kullanışlı!

Multi-let grup prizleri, enerji erişiminizi hem güvenli hem de pratik hale getirir. Multi-let'in şok korumalı seçeneği ile ani gerilimlere karşı yüksek koruma sağlarken, USB'li seçeneği sayesinde ise cihazlarınızı aynı anda adaptör ihtiyacı olmadan, güvenle şarj edebilirsiniz. Enerjiyi kontrol altına almak için hemen Multi-let'i keşfedin.

### Grup Prizler - Multi-let



| Sipariş Kodu  | Ürün Adı   | Kolideki Adet | Fiyat (TL) |
|---|--|---------------|------------|
| <b>Multi-let İki Priz Topraklı Ç. K.</b>              |  |               |            |
| 90 1X 32 00   | Multi-let İki Priz Topraklı Klemensli Ç. K.                      | 30            | 165,10     |
| 90 1X 32 01   | Multi-let İki Priz Topraklı Kablolu Ç. K. - 1 Metre              | 12            | 305,80     |
| 90 1X 32 02   | Multi-let İki Priz Topraklı Kablolu Ç. K. - 2 Metre              | 12            | 371,90     |
| 90 1X 32 03   | Multi-let İki Priz Topraklı Kablolu Ç. K. - 3 Metre              | 12            | 448,80     |
| 90 1X 32 05   | Multi-let İki Priz Topraklı Kablolu Ç. K. - 5 Metre              | 12            | 582,80     |
| <b>Multi-let İki Priz Anahtarlı Topraklı Ç. K.</b>    |  |               |            |
| 90 1X 72 00   | Multi-let İki Priz Anahtarlı Topraklı Klemensli Ç. K.            | 25            | 322,00     |
| 90 1X 72 01   | Multi-let İki Priz Anahtarlı Topraklı Kablolu Ç. K. - 1 Metre    | 12            | 484,50     |
| 90 1X 72 02   | Multi-let İki Priz Anahtarlı Topraklı Kablolu Ç. K. - 2 Metre    | 12            | 552,40     |
| 90 1X 72 03   | Multi-let İki Priz Anahtarlı Topraklı Kablolu Ç. K. - 3 Metre    | 12            | 648,90     |
| 90 1X 72 05   | Multi-let İki Priz Anahtarlı Topraklı Kablolu Ç. K. - 5 Metre    | 12            | 802,60     |
| <b>Multi-let Üçlü Priz Topraklı Ç. K.</b>             |  |               |            |
| 90 1X 33 00   | Multi-let Üçlü Priz Topraklı Klemensli Ç. K.                     | 30            | 197,20     |
| 90 1X 33 01   | Multi-let Üçlü Priz Topraklı Kablolu Ç. K. - 1 Metre             | 12            | 346,90     |
| 90 1X 33 02   | Multi-let Üçlü Priz Topraklı Kablolu Ç. K. - 2 Metre             | 12            | 425,80     |
| 90 1X 33 03   | Multi-let Üçlü Priz Topraklı Kablolu Ç. K. - 3 Metre             | 12            | 515,10     |
| 90 1X 33 05   | Multi-let Üçlü Priz Topraklı Kablolu Ç. K. - 5 Metre             | 12            | 658,20     |
| <b>Multi-let Üçlü Priz Anahtarlı Topraklı Ç. K.</b>   |  |               |            |
| 90 1X 73 00   | Multi-let Üçlü Priz Anahtarlı Topraklı Klemensli Ç. K.           | 25            | 360,10     |
| 90 1X 73 01   | Multi-let Üçlü Priz Anahtarlı Topraklı Kablolu Ç. K. - 1 Metre   | 12            | 531,00     |
| 90 1X 73 02   | Multi-let Üçlü Priz Anahtarlı Topraklı Kablolu Ç. K. - 2 Metre   | 12            | 589,90     |
| 90 1X 73 03   | Multi-let Üçlü Priz Anahtarlı Topraklı Kablolu Ç. K. - 3 Metre   | 12            | 691,90     |
| 90 1X 73 05   | Multi-let Üçlü Priz Anahtarlı Topraklı Kablolu Ç. K. - 5 Metre   | 12            | 849,10     |
| <b>Multi-let Dörtlü Priz Topraklı Ç. K.</b>           |  |               |            |
| 90 1X 34 00   | Multi-let Dörtlü Priz Topraklı Klemensli Ç. K.                   | 25            | 256,90     |
| 90 1X 34 01   | Multi-let Dörtlü Priz Topraklı Kablolu Ç. K. - 1 Metre           | 12            | 416,50     |
| 90 1X 34 02   | Multi-let Dörtlü Priz Topraklı Kablolu Ç. K. - 2 Metre           | 12            | 484,50     |
| 90 1X 34 03   | Multi-let Dörtlü Priz Topraklı Kablolu Ç. K. - 3 Metre           | 12            | 572,00     |
| 90 1X 34 05   | Multi-let Dörtlü Priz Topraklı Kablolu Ç. K. - 5 Metre           | 12            | 713,30     |
| <b>Multi-let Dörtlü Priz Anahtarlı Topraklı Ç. K.</b> |  |               |            |
| 90 1X 74 00   | Multi-let Dörtlü Priz Anahtarlı Topraklı Klemensli Ç. K.         | 20            | 419,80     |
| 90 1X 74 01   | Multi-let Dörtlü Priz Anahtarlı Topraklı Kablolu Ç. K. - 1 Metre | 12            | 622,10     |
| 90 1X 74 02   | Multi-let Dörtlü Priz Anahtarlı Topraklı Kablolu Ç. K. - 2 Metre | 12            | 681,10     |
| 90 1X 74 03   | Multi-let Dörtlü Priz Anahtarlı Topraklı Kablolu Ç. K. - 3 Metre | 12            | 790,10     |
| 90 1X 74 05   | Multi-let Dörtlü Priz Anahtarlı Topraklı Kablolu Ç. K. - 5 Metre | 12            | 918,90     |



İki Priz Anahtarlı Topraklı Ç.K. Klemensli



Üçlü Priz Topraklı Ç.K. Kablolu



Dörtlü Priz Anahtarlı Topraklı Ç.K. Klemensli



Grup Prizler - Multi-let

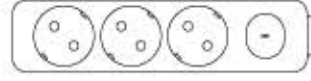

Beğli Priz Anahtarlı Topraklı Ç.K. Kablolu



Beğli Priz Topraklı Ç.K. Klemensli

| Sipariş Kodu  | Ürün Adı   | Kolideki Adet | Fiyat (TL) |
|---|--|---------------|------------|
| <b>Multi-let Beğli Priz Topraklı Ç. K.</b>            |  |               |            |
| 90 1X 35 00   | Multi-let Beğli Priz Topraklı Klemensli Ç. K.                    | 20            | 316,60     |
| 90 1X 35 01   | Multi-let Beğli Priz Topraklı Kablolu Ç. K. - 1 Metre            | 12            | 538,10     |
| 90 1X 35 02   | Multi-let Beğli Priz Topraklı Kablolu Ç. K. - 2 Metre            | 12            | 607,80     |
| 90 1X 35 03   | Multi-let Beğli Priz Topraklı Kablolu Ç. K. - 3 Metre            | 12            | 704,40     |
| 90 1X 35 05   | Multi-let Beğli Priz Topraklı Kablolu Ç. K. - 5 Metre            | 12            | 858,00     |
| <b>Multi-let Beğli Priz Anahtarlı Topraklı Ç. K.</b>  |  |               |            |
| 90 1X 75 00   | Multi-let Beğli Priz Anahtarlı Topraklı Klemensli Ç. K.          | 30            | 464,90     |
| 90 1X 75 01   | Multi-let Beğli Priz Anahtarlı Topraklı Kablolu Ç. K. - 1 Metre  | 12            | 704,40     |
| 90 1X 75 02   | Multi-let Beğli Priz Anahtarlı Topraklı Kablolu Ç. K. - 2 Metre  | 12            | 763,40     |
| 90 1X 75 03   | Multi-let Beğli Priz Anahtarlı Topraklı Kablolu Ç. K. - 3 Metre  | 12            | 883,10     |
| 90 1X 75 05   | Multi-let Beğli Priz Anahtarlı Topraklı Kablolu Ç. K. - 5 Metre  | 12            | 1.013,60   |
| <b>Multi-let Altılı Priz Topraklı Ç. K.</b>           |  |               |            |
| 90 1X 36 00   | Multi-let Altılı Priz Topraklı Klemensli Ç. K.                   | 20            | 390,80     |
| 90 1X 36 01   | Multi-let Altılı Priz Topraklı Kablolu Ç. K. - 1 Metre           | 12            | 582,80     |
| 90 1X 36 02   | Multi-let Altılı Priz Topraklı Kablolu Ç. K. - 2 Metre           | 12            | 672,10     |
| 90 1X 36 03   | Multi-let Altılı Priz Topraklı Kablolu Ç. K. - 3 Metre           | 12            | 791,90     |
| 90 1X 36 05   | Multi-let Altılı Priz Topraklı Kablolu Ç. K. - 5 Metre           | 12            | 965,30     |
| <b>Multi-let Altılı Priz Anahtarlı Topraklı Ç. K.</b> |  |               |            |
| 90 1X 76 00   | Multi-let Altılı Priz Anahtarlı Topraklı Klemensli Ç. K.         | 30            | 512,00     |
| 90 1X 76 01   | Multi-let Altılı Priz Anahtarlı Topraklı Kablolu Ç. K. - 1 Metre | 12            | 740,10     |
| 90 1X 76 02   | Multi-let Altılı Priz Anahtarlı Topraklı Kablolu Ç. K. - 2 Metre | 12            | 822,30     |
| 90 1X 76 03   | Multi-let Altılı Priz Anahtarlı Topraklı Kablolu Ç. K. - 3 Metre | 12            | 927,80     |
| 90 1X 76 05   | Multi-let Altılı Priz Anahtarlı Topraklı Kablolu Ç. K. - 5 Metre | 12            | 1.099,40   |

Grup Prizler - Multi-let USB'li Priz



Üçlü Priz 2 USB'li Topraklı Kablolu

| Sipariş Kodu                 | Ürün Adı   | Kolideki Adet | Fiyat (TL) |
|------------------------------|--|---------------|------------|
| <b>Multi-let USB'li Priz</b> |  |               |            |
| 90117306                     | Multi-let Üçlü 2 USB'li Topraklı Kablolu Ç. K. Gri - 2 Metre (5V 2A) | 50            | 1.464,00   |

X Kodunun Karşılığı: 1: Beyaz, 3: Siyah  
Ç. K.: Çarpma Karşılığı Örtücü

Grup Prizler - Multi-let UPS Priz



Beğli UPS Priz Ç.K. Klemensli

| Sipariş Kodu                              | Ürün Adı   | Kolideki Adet | Fiyat (TL) |
|---|--|---------------|------------|
| <b>Multi-let Serisi UPS Prizler Ç. K.</b> |  |               |            |
| 90 1X 03 00                               | Multi-let Üçlü Priz UPS Topraklı Klemensli Ç. K.                     | 30            | 266,00     |
| 90 1X 03 02                               | Multi-let Üçlü Priz UPS Topraklı Kablolu Ç. K. - 2 Metre             | 12            | 550,60     |
| 90 1X 04 00                               | Multi-let Dörtlü Priz UPS Topraklı Klemensli Ç. K.                   | 25            | 396,20     |
| 90 1X 04 02                               | Multi-let Dörtlü Priz UPS Topraklı Kablolu Ç. K. - 2 Metre           | 12            | 704,40     |
| 90 1X 05 00                               | Multi-let Beğli Priz UPS Topraklı Klemensli Ç. K.                    | 20            | 474,00     |
| 90 1X 05 02                               | Multi-let Beğli Priz UPS Topraklı Kablolu Ç. K. - 2 Metre            | 12            | 806,30     |
| 90 1X 06 00                               | Multi-let Altılı Priz UPS Topraklı Klemensli Ç. K.                   | 20            | 542,70     |
| 90 1X 06 02                               | Multi-let Altılı Priz UPS Topraklı Kablolu Ç. K. - 2 Metre           | 12            | 897,40     |
| 90 1X 93 00                               | Multi-let Üçlü Priz Anahtarlı UPS Topraklı Klemensli Ç. K.           | 25            | 414,30     |
| 90 1X 93 02                               | Multi-let Üçlü Priz Anahtarlı UPS Topraklı Kablolu Ç. K. - 2 Metre   | 12            | 648,90     |
| 90 1X 96 00                               | Multi-let Altılı Priz Anahtarlı UPS Topraklı Klemensli Ç. K.         | 30            | 618,70     |
| 90 1X 96 02                               | Multi-let Altılı Priz Anahtarlı UPS Topraklı Kablolu Ç. K. - 2 Metre | 12            | 908,10     |
| 90301100                                  | Multi-let Yedek Askı Aparatı Beyaz                                   | -             | 14,50      |
| 90301101                                  | Multi-let Yedek Askı Aparatı Siyah                                   | -             | 14,50      |

Grup Prizler - Multi-let Şok Korunmalı Priz

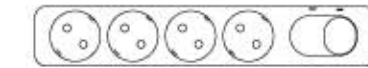

Dörtlü Şok Korunmalı Topraklı Priz Ç.K. Kablolu

| Sipariş Kodu                                       | Ürün Adı  | Kolideki Adet | Fiyat (TL) |
|--|---|---------------|------------|
| <b>Multi-let Şok Korunmalı Topraklı Priz Ç. K.</b> |   |               |            |
| 90117630   | Multi-let Dörtlü 1050J Şok Korunmalı Topraklı Kablolu Ç. K. Gri - 1,5 Metre | 45            | 1.238,40   |
| 90117631   | Multi-let Altılı 1050J Şok Korunmalı Topraklı Kablolu Ç. K. Gri - 1,5 Metre | 50            | 1.381,40   |
| 90117632   | Multi-let Altılı 282J Şok Korunmalı Topraklı Kablolu Ç. K. Gri - 1,5 Metre  | 50            | 993,90     |

X Kodunun Karşılığı: 1: Beyaz, 3: Siyah  
Ç. K.: Çarpma Karşılığı Örtücü



## Aksesuar Ailesi ile Güvenli ve Fonksiyonel Çözümler

Aksesuar ailesi, güvenlik ve işlevselliği estetik bir tasarımla birleştiriyor. Çok yönlü kullanım seçenekleri sayesinde her mekâna uyum sağlıyor. VİKO'nun şık ve güvenli aksesuarlarıyla yaşam alanlarınıza değer katın.



## Aksesuar ve Kasalar

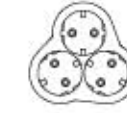

| Sipariş Kodu   | Ürün Adı   | Kutudaki Adet | Kolideki Adet | Fiyat (TL) |
|--|--|---------------|---------------|------------|
| <b>Aksesuarlar - Uzatıcı Takımları</b>                     |  |               |               |            |
| 90302100   | Uzatıcı Takım 3 Metre                              | 12            | 20            | 410,60     |
| 90302200   | Uzatıcı Takım 5 Metre                              | 12            | 20            | 561,80     |
| 90302210   | Uzatıcı Takım 10 Metre                             | 12            | 20            | 1.037,20   |
| 90302300   | Topraklı Uzatıcı Takımı 3 Metre                    | 12            | 20            | 499,00     |
| 90302400   | Topraklı Uzatıcı Takımı 5 Metre                    | 12            | 20            | 628,60     |
| <b>Aksesuarlar</b>   |  |               |               |            |
| 90302500   | Dişi Fiş   | 50            | 200           | 54,80      |
| 90301800   | Topraklı Dişi Fiş                                  | 50            | 200           | 67,80      |
| 90304100   | Topraklı Erkek Fiş Beyaz                           | 50            | 300           | 67,60      |
| 90304110   | Topraklı Erkek Fiş Siyah                           | 50            | 300           | 67,60      |
| 90304200   | Monoblok Topraklı Erkek Fiş                        | 50            | 300           | 61,70      |
| 90304240   | Monoblok UPS Topraklı Erkek Fiş                    | 50            | 300           | 71,40      |
| 90305400   | Erkek Fiş Mimoz a                                  | 50            | 500           | 48,20      |
| 90305410   | Erkek Fiş Mimoz a Siyah                            | 50            | 500           | 48,20      |
| 90302710   | Arapuar Beyaz                                      | 50            | 500           | 108,90     |
| 90302711   | Arapuar Siyah                                      | 50            | 500           | 108,90     |
| WATC00023GR-TR   | Panasonic Tekli Fiş Priz Şok Korumalı 1080J VK     | 8             | 48            | 1.108,40   |
| WATC00013GR-TR   | Panasonic Tekli Fiş Priz USB 5V 2A VK              | 8             | 48            | 1.256,40   |
| WATC00033GR-TR   | Panasonic Tekli Fiş Priz Şok Korumalı USB 5V 2A VK | 8             | 48            | 1.495,50   |
| <b>Sıra Üstü ve Sıra Altı Priz Serileri</b>                |  |               |               |            |
| 90303004   | Yonca Plus Siyah Üçlü Topraklı Priz                | -             | 20            | 321,70     |
| 90303005   | Yonca Plus Gri Üçlü Topraklı Priz                  | -             | 20            | 321,70     |
| 90303003   | Yonca Plus Beyaz Üçlü Topraklı Priz                | -             | 20            | 321,70     |
| <b>Anahtar Kasaları (Sıra Altı)</b>                        |  |               |               |            |
| 90926001   | Derin Boru Geçmeli Anahtar Kasa                    | 50            | 500           | 17,50      |
| 90926005   | Boru Geçmeli Anahtar Kasa Ara Üzümme Dirseği       | -             | 100           | 9,10       |
| 90926003   | Norm Kasa  | 50            | 800           | 12,80      |
| <b>Anahtar Kasaları (Sıra Altı) - Halogen Free (H. F.)</b> |  |               |               |            |
| 90926301   | Derin Boru Geçmeli Anahtar Kasa H. F.              | 50            | 500           | 37,60      |
| 90926305   | Boru Geçmeli Anahtar Kasa Ara Üzümme Dirseği H. F. | -             | 100           | 12,30      |
| 90926303   | Norm Kasa H. F.                                    | 50            | 800           | 18,20      |
| <b>Alçıpan Kasalar</b>                                     |  |               |               |            |
| 90926006   | Alçıpan Kasa Tekli                                 | -             | 60            | 42,80      |
| 90926007   | Alçıpan Kasa İkili                                 | -             | 36            | 84,00      |
| 90926008   | Alçıpan Kasa Üçlü                                  | -             | 24            | 125,20     |
| 90926009   | Alçıpan Kasa Dörtlü                                | -             | 18            | 163,10     |
| 90926010   | Alçıpan Kasa Beşli                                 | -             | 12            | 245,40     |
| 90926011   | Alçıpan Kasa Altılı                                | -             | 12            | 290,50     |
| <b>Alçıpan Kasalar - Halogen Free (H. F.)</b>              |  |               |               |            |
| 90926101   | Alçıpan Kasa Tekli H. F.                           | -             | 60            | 46,80      |
| 90926102   | Alçıpan Kasa İkili H. F.                           | -             | 36            | 87,30      |
| 90926103   | Alçıpan Kasa Üçlü H. F.                            | -             | 24            | 127,10     |
| 90926104   | Alçıpan Kasa Dörtlü H. F.                          | -             | 18            | 164,60     |
| 90926105   | Alçıpan Kasa Beşli H. F.                           | -             | 12            | 245,00     |
| 90926106   | Alçıpan Kasa Altılı H. F.                          | -             | 12            | 299,20     |
| <b>Buat ve Kapaklar</b>                                    |  |               |               |            |
| 90937001   | Sıra Üstü Nemli Yer Buat Ø 90 IP54                 | -             | 100           | 62,10      |
| 90937003   | Lüks Buat Kapağı (Plastik Ayaklı)                  | 100           | 1000          | 16,70      |



Uzatıcı Takım



2 USB'li Tekli Fiş Priz



1080J Şok Korumalı Tekli Fiş Priz



Yonca Plus Beyaz Üçlü Topraklı Priz



Arapuar



Alçıpan Kasalar



Alçıpan Kasalar



# Kablo kanalı sistemlerinde kaliteli tasarımlar, güvenilir çözümler

## Kablo Kanalları

### Kablo Kanalları



| Sipariş Kodu   | Ürün Adı   | Kesit (mm) | Ambalaj Şekli | Adet / Metre | Fiyat (TL) |
|--|--|------------|---------------|--------------|------------|
| <b>Kablo Kanalları - Yapışkan Bantlı</b>             |  |            |               |              |            |
| 99100001   | 12x12 Kablo Kanalı Yapışkan Bantlı                   | 12x12      | Kutu          | 320 m        | 28,60      |
| 99100002   | 15x10 Kablo Kanalı Yapışkan Bantlı                   | 15x10      | Kutu          | 320 m        | 33,90      |
| 99100003   | 16x16 Kablo Kanalı Yapışkan Bantlı                   | 16x16      | Kutu          | 180 m        | 39,50      |
| 99100004   | 20x10 Kablo Kanalı Yapışkan Bantlı                   | 20x10      | Kutu          | 216 m        | 45,40      |
| 99100005   | 20x20 Kablo Kanalı Yapışkan Bantlı                   | 20x20      | Kutu          | 120 m        | 71,80      |
| 99100006   | 25x16 Kablo Kanalı Yapışkan Bantlı                   | 25x16      | Kutu          | 154 m        | 60,10      |
| 99100007   | 25x25 Kablo Kanalı Yapışkan Bantlı                   | 25x25      | Kutu          | 96 m         | 80,60      |
| 99100008   | 30x11 Kablo Kanalı Yapışkan Bantlı                   | 30x11      | Kutu          | 200 m        | 79,30      |
| 99100009   | 30x20 Kablo Kanalı Yapışkan Bantlı                   | 30x20      | Kutu          | 100 m        | 91,70      |
| 99100010   | 30x30 Kablo Kanalı Yapışkan Bantlı                   | 30x30      | Kutu          | 48 m         | 107,60     |
| 99100011   | 40x16 Kablo Kanalı Yapışkan Bantlı                   | 40x16      | Kutu          | 84 m         | 96,00      |
| 99100012   | 40x25 Kablo Kanalı Yapışkan Bantlı                   | 40x25      | Kutu          | 80 m         | 115,70     |
| 99100013   | 40x40 Kablo Kanalı Yapışkan Bantlı                   | 40x40      | Kutu          | 72 m         | 144,80     |
| <b>Kablo Kanalları</b>                               |  |            |               |              |            |
| 99100030   | 12x12 Kablo Kanalı                                   | 12x12      | Kutu          | 320 m        | 24,40      |
| 99100031   | 15x10 Kablo Kanalı                                   | 15x10      | Kutu          | 320 m        | 26,50      |
| 99100032   | 16x16 Kablo Kanalı                                   | 16x16      | Kutu          | 180 m        | 32,90      |
| 99100033   | 20x10 Kablo Kanalı                                   | 20x10      | Kutu          | 216 m        | 36,70      |
| 99100034   | 20x20 Kablo Kanalı                                   | 20x20      | Kutu          | 120 m        | 65,80      |
| 99100035   | 25x16 Kablo Kanalı                                   | 25x16      | Kutu          | 154 m        | 49,20      |
| 99100036   | 25x25 Kablo Kanalı                                   | 25x25      | Kutu          | 96 m         | 63,50      |
| 99100037   | 25x40 Kablo Kanalı                                   | 25x40      | Kutu          | 66 m         | 110,60     |
| 99100038   | 30x11 Kablo Kanalı                                   | 30x11      | Kutu          | 200 m        | 72,40      |
| 99100039   | 30x20 Kablo Kanalı                                   | 30x20      | Kutu          | 100 m        | 77,60      |
| 99100040   | 30x30 Kablo Kanalı                                   | 30x30      | Kutu          | 48 m         | 96,00      |
| 99100041   | 40x16 Kablo Kanalı                                   | 40x16      | Kutu          | 84 m         | 73,40      |
| 99100042   | 40x25 Kablo Kanalı                                   | 40x25      | Kutu          | 80 m         | 83,30      |
| 99100043   | 40x40 Kablo Kanalı                                   | 40x40      | Kutu          | 72 m         | 106,90     |
| 99100044   | 50x50 Kablo Kanalı                                   | 50x50      | Kutu          | 40 m         | 238,60     |
| 99100045   | 40x60 Kablo Kanalı                                   | 40x60      | Kutu          | 48 m         | 271,20     |
| 99100046   | 60x40 Kablo Kanalı                                   | 60x40      | Kutu          | 48 m         | 169,80     |
| 99100047   | 60x60 Kablo Kanalı                                   | 60x60      | Kutu          | 40 m         | 255,70     |
| 99100048   | 80x40 Kablo Kanalı                                   | 80x40      | Kutu          | 36 m         | 245,40     |
| 99100049   | 80x60 Kablo Kanalı                                   | 80x60      | Kutu          | 32 m         | 283,20     |
| 99100050   | 60x80 Kablo Kanalı                                   | 60x80      | Kutu          | 32 m         | 336,40     |
| 99100051   | 75x75 Kablo Kanalı                                   | 75x75      | Kutu          | 32 m         | 387,90     |
| 99100052   | 100x40 Kablo Kanalı                                  | 100x40     | Kutu          | 28 m         | 300,30     |
| 99100053   | 100x60 Kablo Kanalı                                  | 100x60     | Kutu          | 24 m         | 387,90     |
| 99100054   | 120x60 Kablo Kanalı                                  | 120x60     | Kutu          | 24 m         | 624,70     |
| 99100055   | 100x100 Kablo Kanalı                                 | 100x100    | Kutu          | 24 m         | 753,40     |
| <b>Kablo Kanalları - Balık Sırtı Yapışkan Bantlı</b> |  |            |               |              |            |
| 99100020   | 50x12 Balık Sırtı Kablo Kanalı Yapışkan Bantlı Gri   | 50x12      | Kutu          | 108 m        | 187,10     |
| 99100021   | 75x20 Balık Sırtı Kablo Kanalı Yapışkan Bantlı Gri   | 75x20      | Kutu          | 56 m         | 312,40     |
| 99100022   | 90x20 Balık Sırtı Kablo Kanalı Yapışkan Bantlı Gri   | 90x20      | Kutu          | 44 m         | 369,00     |
| 99100023   | 50x12 Balık Sırtı Kablo Kanalı Yapışkan Bantlı Beyaz | 50x12      | Kutu          | 108 m        | 187,10     |
| 99100024   | 75x20 Balık Sırtı Kablo Kanalı Yapışkan Bantlı Beyaz | 75x20      | Kutu          | 56 m         | 312,40     |
| 99100025   | 90x20 Balık Sırtı Kablo Kanalı Yapışkan Bantlı Beyaz | 90x20      | Kutu          | 44 m         | 369,00     |
| <b>Kablo Kanalları - Balık Sırtı</b>                 |  |            |               |              |            |
| 99100071   | 50x12 Balık Sırtı Kablo Kanalı Gri                   | 50x12      | Kutu          | 108 m        | 163,90     |
| 99100072   | 75x20 Balık Sırtı Kablo Kanalı Gri                   | 75x20      | Kutu          | 56 m         | 266,00     |
| 99100073   | 90x20 Balık Sırtı Kablo Kanalı Gri                   | 90x20      | Kutu          | 44 m         | 331,20     |
| 99100074   | 50x12 Balık Sırtı Kablo Kanalı Beyaz                 | 50x12      | Kutu          | 108 m        | 163,90     |
| 99100075   | 75x20 Balık Sırtı Kablo Kanalı Beyaz                 | 75x20      | Kutu          | 56 m         | 266,00     |
| 99100076   | 90x20 Balık Sırtı Kablo Kanalı Beyaz                 | 90x20      | Kutu          | 44 m         | 331,20     |



Kablo Kanalı Yapışkan Bantlı



Kablo Kanalı



Balık Sırtı Kablo Kanalı Yapışkan Bantlı



Balık Sırtı Kablo Kanalı



İçten Kapaklı Sistem Kablo Kanalları



Kanal

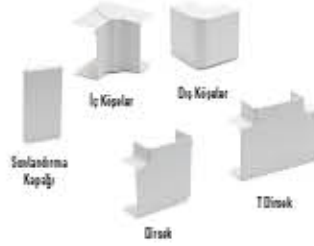

| Sipariş Kodu | Ürün Adı     | Kesit (mm) | Ambalaj Şekli | Adet / Metre | Fiyat (TL) |
|--------------|--------------|------------|---------------|--------------|------------|
| 99100060     | 100x50 Kanal | 100x50     | Kutu          | 16 m         | 401,60     |
| 99100070     | 100x35 Kanal | 100x35     | Kutu          | 24 m         | 370,70     |



VİKO45

| Sipariş Kodu                                 | Ürün Adı                          | Renk    | Modül   | Kutudaki Adet | Kolideki Adet | Fiyat (TL) |
|--|-----------------------------------|---------|---------|---------------|---------------|------------|
| <b>Topraklı Priz - Çarpma Karşısı Örtücü</b> |                                   |         |         |               |               |            |
| 90800001                                     | Topraklı Priz Ç. K.               | Beyaz   | 2 Modül | 10            | 160           | 110,40     |
| 90801001                                     | Topraklı Priz Ç. K. Siyah         | Siyah   | 2 Modül | 10            | 160           | 138,20     |
| 90800006                                     | Topraklı Priz Ç. K. Turuncu       | Turuncu | 2 Modül | 10            | 160           | 159,10     |
| 90800007                                     | Topraklı Priz Ç. K. Yeşil         | Yeşil   | 2 Modül | 10            | 160           | 159,10     |
| 90800005                                     | Kapaklı Topraklı Priz Ç. K.       | Beyaz   | 2 Modül | 10            | 160           | 178,20     |
| 90801005                                     | Kapaklı Topraklı Priz Ç. K. Siyah | Siyah   | 2 Modül | 10            | 160           | 232,60     |
| 90800003                                     | Topraklı Priz 45° Ç.K             | Beyaz   | 2 Modül | 10            | 160           | 110,40     |
| 90801003                                     | Topraklı Priz 45° Ç.K Siyah       | Siyah   | 2 Modül | 10            | 160           | 143,50     |
| 90800008                                     | 2'li Topraklı Priz 45° Ç. K.      | Beyaz   | 2 Modül | 10            | 120           | 275,50     |
| 90800009                                     | 3'lü Topraklı Priz 45° Ç. K.      | Beyaz   | 2 Modül | 10            | 100           | 395,20     |
| 90800044                                     | Universal Priz                    | Beyaz   | 2 Modül | 10            | 160           | 280,20     |
| 90801044                                     | Universal Priz Siyah              | Siyah   | 2 Modül | 10            | 160           | 364,00     |
| 90800019                                     | Universal Priz Kırmızı            | Kırmızı | 2 Modül | 10            | 160           | 356,10     |
| <b>UPS Priz - Çarpma Karşısı Örtücü</b>      |                                   |         |         |               |               |            |
| 90800002                                     | UPS Priz Kırmızı                  | Kırmızı | 2 Modül | 10            | 160           | 110,40     |
| 90800004                                     | UPS Priz 45°                      | Kırmızı | 2 Modül | 10            | 160           | 110,40     |
| 90800016                                     | Kılavuzlu UPS Priz 45° Kırmızı    | Kırmızı | 2 Modül | 10            | 160           | 141,30     |
| 90800090                                     | Kılavuzlu UPS Priz Aksesuar       | Kırmızı | 2 Modül | 10            | 2000          | 23,80      |
| 90800011                                     | 2'li UPS Priz 45° Kırmızı         | Kırmızı | 2 Modül | 10            | 120           | 275,50     |
| 90800012                                     | 3'lü UPS Priz 45° Kırmızı         | Kırmızı | 2 Modül | 10            | 100           | 395,20     |
| <b>Telefon Prizleri</b>                      |                                   |         |         |               |               |            |
| 90800030                                     | RJ11 Telefon Prizi                | Beyaz   | 1 Modül | 10            | 280           | 128,50     |
| 90800031                                     | RJ11 Telefon Prizi                | Beyaz   | 2 Modül | 10            | 160           | 135,00     |
| 90801030                                     | RJ11 Telefon Prizi Siyah          | Siyah   | 1 Modül | 10            | 280           | 207,70     |
| 90801031                                     | RJ11 Telefon Prizi Siyah          | Siyah   | 2 Modül | 10            | 160           | 175,20     |



Topraklı Priz Beyaz



Topraklı Priz Turuncu



Topraklı Priz Yeşil



UPS Priz Kırmızı



Telefon Prizi

| Sipariş Kodu                        | Ürün Adı                             | Renk  | Modül   | Kutudaki Adet | Kolideki Adet | Fiyat (TL) |
|-------------------------------------|--------------------------------------|-------|---------|---------------|---------------|------------|
| <b>Data ve TV Prizleri</b>          |                                      |       |         |               |               |            |
| 90800036                            | F Konnektörlü TV Prizi               | Beyaz | 1 Modül | 10            | 280           | 224,40     |
| 90801036                            | F Konnektörlü TV Prizi Siyah         | Siyah | 1 Modül | 10            | 280           | 280,20     |
| 90800037                            | TV Prizi Yıldız Bağlantı             | Beyaz | 1 Modül | 10            | 280           | 215,40     |
| 90801037                            | TV Prizi Yıldız Bağlantı Siyah       | Siyah | 1 Modül | 10            | 280           | 280,20     |
| 90800026                            | CAT5 UTP Priz                        | Beyaz | 1 Modül | 10            | 280           | 175,90     |
| 90800027                            | CAT5 UTP Priz                        | Beyaz | 2 Modül | 10            | 160           | 184,40     |
| 90801026                            | CAT5 UTP Priz Siyah                  | Siyah | 1 Modül | 10            | 280           | 228,70     |
| 90801027                            | CAT5 UTP Priz Siyah                  | Siyah | 2 Modül | 10            | 160           | 238,10     |
| 90800029                            | CAT5 STP Priz                        | Beyaz | 1 Modül | 10            | 280           | 299,20     |
| 90801029                            | CAT5 STP Priz Siyah                  | Siyah | 1 Modül | 10            | 280           | 388,70     |
| 90800020                            | CAT6 UTP Priz                        | Beyaz | 1 Modül | 10            | 280           | 175,90     |
| 90800021                            | CAT6 UTP Priz                        | Beyaz | 2 Modül | 10            | 160           | 184,40     |
| 90801020                            | CAT6 UTP Priz Siyah                  | Siyah | 1 Modül | 10            | 280           | 280,20     |
| 90801021                            | CAT6 UTP Priz Siyah                  | Siyah | 2 Modül | 10            | 160           | 238,10     |
| 90800024                            | CAT6A FTP Priz                       | Beyaz | 1 Modül | 10            | 280           | 295,30     |
| 90801024                            | CAT6A FTP Priz Siyah                 | Siyah | 1 Modül | 10            | 280           | 388,70     |
| <b>Audio - Video - USB Prizleri</b> |                                      |       |         |               |               |            |
| 90800032                            | HD15 (VGA) Konnektör                 | Beyaz | 1 Modül | 10            | 120           | 754,40     |
| 90801032                            | HD15 (VGA) Konnektör Siyah           | Siyah | 1 Modül | 10            | 120           | 981,00     |
| 90800033                            | HDMI Bağlantısı İçin Konnektör       | Beyaz | 1 Modül | 10            | 120           | 1.055,40   |
| 90801033                            | HDMI Bağlantısı İçin Konnektör Siyah | Siyah | 1 Modül | 10            | 120           | 1.200,10   |
| 90800035                            | USB Şarj Prizi                       | Beyaz | 2 Modül | 10            | 160           | 1.200,10   |
| 90801034                            | USB Şarj Prizi Siyah                 | Siyah | 1 Modül | 10            | 280           | 1.200,10   |
| 90801035                            | USB Şarj Prizi Siyah                 | Siyah | 2 Modül | 10            | 160           | 1.304,90   |
| 90800041                            | 3.5mm Jack                           | Beyaz | 1 Modül | 10            | 120           | 278,20     |
| 90801041                            | 3.5mm Jack Siyah                     | Siyah | 1 Modül | 10            | 120           | 362,00     |
| 90800042                            | RCA Konnektör                        | Beyaz | 1 Modül | 10            | 280           | 661,10     |
| 90801042                            | RCA Konnektör Siyah                  | Siyah | 1 Modül | 10            | 280           | 855,30     |
| 90800043                            | USB Konnektör                        | Beyaz | 1 Modül | 10            | 280           | 396,30     |
| 90801043                            | USB Konnektör Siyah                  | Siyah | 1 Modül | 10            | 280           | 516,30     |
| <b>Aksesuarlar</b>                  |                                      |       |         |               |               |            |
| 90800039                            | Boşluk Kapağı                        | Beyaz | 1 Modül | 10            | 280           | 28,10      |
| 90801039                            | Boşluk Kapağı Siyah                  | Siyah | 1 Modül | 10            | 280           | 35,90      |
| 90800045                            | Data/Nümeris Kapak-Jacksız           | Beyaz | 1 Modül | 10            | 280           | 39,70      |
| 90800046                            | Data/Nümeris Kapak-Jacksız           | Beyaz | 2 Modül | 10            | 280           | 46,40      |
| 90801045                            | Data/Nümeris Kapak-Jacksız Siyah     | Siyah | 1 Modül | 10            | 280           | 51,50      |
| 90801046                            | Data/Nümeris Kapak-Jacksız Siyah     | Siyah | 2 Modül | 10            | 280           | 60,50      |
| <b>Karkas + Çerçeve</b>             |                                      |       |         |               |               |            |
| 90800080                            | Kanal Montaj Çerçeve 2 Modül         | Beyaz | 2 Modül | 10            | 120           | 65,30      |
| 90800081                            | Kanal Montaj Çerçeve 4 Modül         | Beyaz | 4 Modül | 10            | 100           | 80,40      |
| 90800082                            | Kanal Montaj Çerçeve 6 Modül         | Beyaz | 6 Modül | 10            | 60            | 100,70     |
| 90800083                            | Kanal Montaj Çerçeve 8 Modül         | Beyaz | 8 Modül | 10            | 60            | 125,70     |
| 90801080                            | Kanal Montaj Çerçeve 2 Modül         | Siyah | 2 Modül | 10            | 120           | 84,70      |
| 90801081                            | Kanal Montaj Çerçeve 4 Modül         | Siyah | 4 Modül | 10            | 100           | 104,30     |
| 90801082                            | Kanal Montaj Çerçeve 6 Modül         | Siyah | 6 Modül | 10            | 60            | 130,90     |
| 90801083                            | Kanal Montaj Çerçeve 8 Modül         | Siyah | 8 Modül | 10            | 60            | 163,40     |



CAT6A FTP Priz



HD15 (VGA) Konnektör



HDMI Bağlantısı İçin Konnektör



USB Konnektör



Kanal Montaj Çerçeve 2 Modül



Kanal Montaj Çerçeve 6 Modül



Kanal Montaj Çerçeve



## Otomatik Sigortalar

Kendinden sonraki tesisatı ve yükü aşırı akım ve kısa devre durumlarına karşı koruyan VİKO Otomatik Sigortalar, devrenin kolayca açılıp kapanmasına imkan sağlar. Yüksek ısıya dayanıklı gövdesi ve 1-2-3-4 kutuplu ürün seçenekleriyle 4,5kA, 6kA ve 10kA kısa devre kesme kapasitesine sahip VİKO Otomatik Sigortalar, her tip tornavidaya uygun bağlantı vidası ve geniş aksesuar yelpazesıyla her türlü ihtiyaca yönelik çözümler sunar.



## Otomatik Sigortalar

### 4.5 kA B Eğrisi

### 4VTB Serisi

| Anma Akımı (A)         | Sipariş Kodu | Kutudaki Adet | Kolodaki Adet | Fiyat (USD) |
|------------------------|--------------|---------------|---------------|-------------|
| <b>1 Kutup</b>         |              |               |               |             |
| <b>4.5 kA B Eğrisi</b> |              |               |               |             |
| 2                      | 4V TB-1B02   | 12            | 120           | 5,15        |
| 4                      | 4V TB-1B04   | 12            | 120           | 5,15        |
| 6                      | 4V TB-1B06   | 12            | 120           | 4,40        |
| 10                     | 4V TB-1B10   | 12            | 120           | 3,75        |
| 16                     | 4V TB-1B16   | 12            | 120           | 3,75        |
| 20                     | 4V TB-1B20   | 12            | 120           | 3,75        |
| 25                     | 4V TB-1B25   | 12            | 120           | 3,75        |
| 32                     | 4V TB-1B32   | 12            | 120           | 4,55        |
| 40                     | 4V TB-1B40   | 12            | 120           | 4,80        |
| 50                     | 4V TB-1B50   | 12            | 120           | 5,05        |
| 63                     | 4V TB-1B63   | 12            | 120           | 5,75        |
| <b>2 Kutup</b>         |              |               |               |             |
| <b>4.5 kA B Eğrisi</b> |              |               |               |             |
| 6                      | 4V TB-2B06   | 6             | 60            | 10,30       |
| 10                     | 4V TB-2B10   | 6             | 60            | 9,75        |
| 16                     | 4V TB-2B16   | 6             | 60            | 9,75        |
| 20                     | 4V TB-2B20   | 6             | 60            | 9,75        |
| 25                     | 4V TB-2B25   | 6             | 60            | 9,75        |
| 32                     | 4V TB-2B32   | 6             | 60            | 10,95       |
| 40                     | 4V TB-2B40   | 6             | 60            | 11,70       |
| 50                     | 4V TB-2B50   | 6             | 60            | 13,20       |
| 63                     | 4V TB-2B63   | 6             | 60            | 13,95       |
| <b>3 Kutup</b>         |              |               |               |             |
| <b>4.5 kA B Eğrisi</b> |              |               |               |             |
| 6                      | 4V TB-3B06   | 4             | 40            | 13,80       |
| 10                     | 4V TB-3B10   | 4             | 40            | 13,20       |
| 16                     | 4V TB-3B16   | 4             | 40            | 13,20       |
| 20                     | 4V TB-3B20   | 4             | 40            | 13,20       |
| 25                     | 4V TB-3B25   | 4             | 40            | 13,20       |
| 32                     | 4V TB-3B32   | 4             | 40            | 13,80       |
| 40                     | 4V TB-3B40   | 4             | 40            | 15,55       |
| 50                     | 4V TB-3B50   | 4             | 40            | 16,35       |
| 63                     | 4V TB-3B63   | 4             | 40            | 17,25       |
| <b>4 Kutup</b>         |              |               |               |             |
| <b>4.5 kA B Eğrisi</b> |              |               |               |             |
| 6                      | 4V TB-4B06   | 3             | 30            | 17,80       |
| 10                     | 4V TB-4B10   | 3             | 30            | 17,15       |
| 16                     | 4V TB-4B16   | 3             | 30            | 17,15       |
| 20                     | 4V TB-4B20   | 3             | 30            | 17,15       |
| 25                     | 4V TB-4B25   | 3             | 30            | 17,15       |
| 32                     | 4V TB-4B32   | 3             | 30            | 18,95       |
| 40                     | 4V TB-4B40   | 3             | 30            | 20,95       |
| 50                     | 4V TB-4B50   | 3             | 30            | 22,10       |
| 63                     | 4V TB-4B63   | 3             | 30            | 25,05       |



4.5 kA 1 Kutup Otomatik Sigorta B Tipi



4.5 kA 2 Kutup Otomatik Sigorta B Tipi



4.5 kA 3 Kutup Otomatik Sigorta B Tipi



4.5 kA 4 Kutup Otomatik Sigorta B Tipi



4.5 kA C Eğrisi

4VTB Serisi

| Anma Akımı (A)                 | Sipariş Kodu | Kutudaki Adet | Kolideki Adet | Fiyat (USD) |
|--------------------------------|--------------|---------------|---------------|-------------|
| <b>1 Kutup 4.5 kA C Eğrisi</b> |              |               |               |             |
| 2                              | 4VTB-1C02    | 12            | 120           | 5,15        |
| 4                              | 4VTB-1C04    | 12            | 120           | 5,15        |
| 6                              | 4VTB-1C06    | 12            | 120           | 4,40        |
| 10                             | 4VTB-1C10    | 12            | 120           | 3,75        |
| 16                             | 4VTB-1C16    | 12            | 120           | 3,75        |
| 20                             | 4VTB-1C20    | 12            | 120           | 3,75        |
| 25                             | 4VTB-1C25    | 12            | 120           | 3,75        |
| 32                             | 4VTB-1C32    | 12            | 120           | 4,55        |
| 40                             | 4VTB-1C40    | 12            | 120           | 4,80        |
| 50                             | 4VTB-1C50    | 12            | 120           | 5,05        |
| 63                             | 4VTB-1C63    | 12            | 120           | 5,75        |
| <b>2 Kutup 4.5 kA C Eğrisi</b> |              |               |               |             |
| 6                              | 4VTB-2C06    | 6             | 60            | 10,30       |
| 10                             | 4VTB-2C10    | 6             | 60            | 9,75        |
| 16                             | 4VTB-2C16    | 6             | 60            | 9,75        |
| 20                             | 4VTB-2C20    | 6             | 60            | 9,75        |
| 25                             | 4VTB-2C25    | 6             | 60            | 9,75        |
| 32                             | 4VTB-2C32    | 6             | 60            | 10,95       |
| 40                             | 4VTB-2C40    | 6             | 60            | 11,70       |
| 50                             | 4VTB-2C50    | 6             | 60            | 13,20       |
| 63                             | 4VTB-2C63    | 6             | 60            | 13,95       |
| <b>3 Kutup 4.5 kA C Eğrisi</b> |              |               |               |             |
| 6                              | 4VTB-3C06    | 4             | 40            | 13,80       |
| 10                             | 4VTB-3C10    | 4             | 40            | 13,20       |
| 16                             | 4VTB-3C16    | 4             | 40            | 13,20       |
| 20                             | 4VTB-3C20    | 4             | 40            | 13,20       |
| 25                             | 4VTB-3C25    | 4             | 40            | 13,20       |
| 32                             | 4VTB-3C32    | 4             | 40            | 13,80       |
| 40                             | 4VTB-3C40    | 4             | 40            | 15,55       |
| 50                             | 4VTB-3C50    | 4             | 40            | 16,35       |
| 63                             | 4VTB-3C63    | 4             | 40            | 17,25       |
| <b>4 Kutup 4.5 kA C Eğrisi</b> |              |               |               |             |
| 6                              | 4VTB-4C06    | 3             | 30            | 17,80       |
| 10                             | 4VTB-4C10    | 3             | 30            | 17,15       |
| 16                             | 4VTB-4C16    | 3             | 30            | 17,15       |
| 20                             | 4VTB-4C20    | 3             | 30            | 17,15       |
| 25                             | 4VTB-4C25    | 3             | 30            | 17,15       |
| 32                             | 4VTB-4C32    | 3             | 30            | 18,95       |
| 40                             | 4VTB-4C40    | 3             | 30            | 20,95       |
| 50                             | 4VTB-4C50    | 3             | 30            | 22,10       |
| 63                             | 4VTB-4C63    | 3             | 30            | 25,05       |

4VTB Serisi Otomatik Sigorta Aksesuarları

| Sipariş Kodu | Ürün Adı                                  | Kutudaki Adet | Kolideki Adet | Fiyat (USD) |
|--------------|---|---------------|---------------|-------------|
| VTBK-AU1/11  | Yardımcı Kontak Bloğu 2 - 63A (1NO + 1NC) |               |               | 21,30       |
| VTBK-SR1     | Şönt Açırma Bobini (110V/415V AC)         |               |               | 30,60       |
| VTBK-UR1     | Düşük Gerilim Bobini                      |               |               | 41,70       |
| VTBK-AC1     | Alarm Kontakı                             |               |               | 38,50       |

6 kA B Eğrisi

6VTB Serisi

| Anma Akımı (A)               | Sipariş Kodu | Kutudaki Adet | Kolideki Adet | Fiyat (USD) |
|------------------------------|--------------|---------------|---------------|-------------|
| <b>1 Kutup 6 kA B Eğrisi</b> |              |               |               |             |
| 6                            | 6VTB-1B06    | 12            | 120           | 6,30        |
| 10                           | 6VTB-1B10    | 12            | 120           | 5,30        |
| 16                           | 6VTB-1B16    | 12            | 120           | 5,30        |
| 20                           | 6VTB-1B20    | 12            | 120           | 5,30        |
| 25                           | 6VTB-1B25    | 12            | 120           | 5,30        |
| 32                           | 6VTB-1B32    | 12            | 120           | 6,30        |
| 40                           | 6VTB-1B40    | 12            | 120           | 6,55        |
| 50                           | 6VTB-1B50    | 12            | 120           | 7,10        |
| 63                           | 6VTB-1B63    | 12            | 120           | 7,90        |

6 kA C Eğrisi

6VTB Serisi

| Anma Akımı (A)               | Sipariş Kodu | Kutudaki Adet | Kolideki Adet | Fiyat (USD) |
|------------------------------|--------------|---------------|---------------|-------------|
| <b>1 Kutup 6 kA C Eğrisi</b> |              |               |               |             |
| 6                            | 6VTB-1C06    | 12            | 120           | 6,30        |
| 10                           | 6VTB-1C10    | 12            | 120           | 5,30        |
| 16                           | 6VTB-1C16    | 12            | 120           | 5,30        |
| 20                           | 6VTB-1C20    | 12            | 120           | 5,30        |
| 25                           | 6VTB-1C25    | 12            | 120           | 5,30        |
| 32                           | 6VTB-1C32    | 12            | 120           | 6,30        |
| 40                           | 6VTB-1C40    | 12            | 120           | 6,55        |
| 50                           | 6VTB-1C50    | 12            | 120           | 7,10        |
| 63                           | 6VTB-1C63    | 12            | 120           | 7,90        |
| <b>2 Kutup 6 kA C Eğrisi</b> |              |               |               |             |
| 6                            | 6VTB-2C06    | 6             | 60            | 13,65       |
| 10                           | 6VTB-2C10    | 6             | 60            | 11,55       |
| 16                           | 6VTB-2C16    | 6             | 60            | 11,55       |
| 20                           | 6VTB-2C20    | 6             | 60            | 11,55       |
| 25                           | 6VTB-2C25    | 6             | 60            | 11,55       |
| 32                           | 6VTB-2C32    | 6             | 60            | 13,65       |
| 40                           | 6VTB-2C40    | 6             | 60            | 15,00       |
| 50                           | 6VTB-2C50    | 6             | 60            | 16,15       |
| 63                           | 6VTB-2C63    | 6             | 60            | 17,80       |
| <b>3 Kutup 6 kA C Eğrisi</b> |              |               |               |             |
| 6                            | 6VTB-3C06    | 4             | 40            | 20,20       |
| 10                           | 6VTB-3C10    | 4             | 40            | 18,25       |
| 16                           | 6VTB-3C16    | 4             | 40            | 18,25       |
| 20                           | 6VTB-3C20    | 4             | 40            | 18,25       |
| 25                           | 6VTB-3C25    | 4             | 40            | 18,25       |
| 32                           | 6VTB-3C32    | 4             | 40            | 20,20       |
| 40                           | 6VTB-3C40    | 4             | 40            | 21,60       |
| 50                           | 6VTB-3C50    | 4             | 40            | 23,35       |
| 63                           | 6VTB-3C63    | 4             | 40            | 25,75       |
| <b>4 Kutup 6 kA C Eğrisi</b> |              |               |               |             |
| 6                            | 6VTB-4C06    | 3             | 30            | 26,25       |
| 10                           | 6VTB-4C10    | 3             | 30            | 23,45       |
| 16                           | 6VTB-4C16    | 3             | 30            | 23,45       |
| 20                           | 6VTB-4C20    | 3             | 30            | 23,45       |
| 25                           | 6VTB-4C25    | 3             | 30            | 23,45       |
| 32                           | 6VTB-4C32    | 3             | 30            | 26,25       |
| 40                           | 6VTB-4C40    | 3             | 30            | 27,70       |
| 50                           | 6VTB-4C50    | 3             | 30            | 30,00       |
| 63                           | 6VTB-4C63    | 3             | 30            | 33,15       |



4.5 kA 1 Kutup Otomatik Sigorta C Tipi



4.5 kA 2 Kutup Otomatik Sigorta C Tipi



4.5 kA 3 Kutup Otomatik Sigorta C Tipi



4.5 kA 4 Kutup Otomatik Sigorta C Tipi



6 kA 1 Kutup Otomatik Sigorta B Tipi



6 kA 1 Kutup Otomatik Sigorta C Tipi



6 kA 2 Kutup Otomatik Sigorta C Tipi



6 kA 3 Kutup Otomatik Sigorta C Tipi



6 kA 4 Kutup Otomatik Sigorta C Tipi



10 kA C Eğrisi

10VTB Serisi

| Anma Akımı (A)        | Sipariş Kodu | Kutudaki Adet | Kolideki Adet | Fiyat (USD) |
|-----------------------|--------------|---------------|---------------|-------------|
| <b>1 Kutup</b>        |              |               |               |             |
| <b>10 kA C Eğrisi</b> |              |               |               |             |
| 6                     | 10VTB-1C06   | 12            | 120           | 8,95        |
| 10                    | 10VTB-1C10   | 12            | 120           | 8,25        |
| 16                    | 10VTB-1C16   | 12            | 120           | 8,25        |
| 20                    | 10VTB-1C20   | 12            | 120           | 8,25        |
| 25                    | 10VTB-1C25   | 12            | 120           | 9,30        |
| 32                    | 10VTB-1C32   | 12            | 120           | 9,90        |
| 40                    | 10VTB-1C40   | 12            | 120           | 10,15       |
| 50                    | 10VTB-1C50   | 12            | 120           | 10,60       |
| 63                    | 10VTB-1C63   | 12            | 120           | 11,10       |
| <b>2 Kutup</b>        |              |               |               |             |
| <b>10 kA C Eğrisi</b> |              |               |               |             |
| 6                     | 10VTB-2C06   | 6             | 60            | 20,70       |
| 10                    | 10VTB-2C10   | 6             | 60            | 19,90       |
| 16                    | 10VTB-2C16   | 6             | 60            | 19,90       |
| 20                    | 10VTB-2C20   | 6             | 60            | 19,90       |
| 25                    | 10VTB-2C25   | 6             | 60            | 19,90       |
| 32                    | 10VTB-2C32   | 6             | 60            | 22,80       |
| 40                    | 10VTB-2C40   | 6             | 60            | 25,95       |
| 50                    | 10VTB-2C50   | 6             | 60            | 27,25       |
| 63                    | 10VTB-2C63   | 6             | 60            | 29,40       |
| <b>3 Kutup</b>        |              |               |               |             |
| <b>10 kA C Eğrisi</b> |              |               |               |             |
| 6                     | 10VTB-3C06   | 4             | 40            | 29,20       |
| 10                    | 10VTB-3C10   | 4             | 40            | 28,80       |
| 16                    | 10VTB-3C16   | 4             | 40            | 28,80       |
| 20                    | 10VTB-3C20   | 4             | 40            | 28,80       |
| 25                    | 10VTB-3C25   | 4             | 40            | 28,80       |
| 32                    | 10VTB-3C32   | 4             | 40            | 30,85       |
| 40                    | 10VTB-3C40   | 4             | 40            | 34,95       |
| 50                    | 10VTB-3C50   | 4             | 40            | 36,70       |
| 63                    | 10VTB-3C63   | 4             | 40            | 39,55       |
| <b>4 Kutup</b>        |              |               |               |             |
| <b>10 kA C Eğrisi</b> |              |               |               |             |
| 6                     | 10VTB-4C06   | 3             | 30            | 37,45       |
| 10                    | 10VTB-4C10   | 3             | 30            | 37,15       |
| 16                    | 10VTB-4C16   | 3             | 30            | 37,15       |
| 20                    | 10VTB-4C20   | 3             | 30            | 37,15       |
| 25                    | 10VTB-4C25   | 3             | 30            | 37,15       |
| 32                    | 10VTB-4C32   | 3             | 30            | 39,15       |
| 40                    | 10VTB-4C40   | 3             | 30            | 44,40       |
| 50                    | 10VTB-4C50   | 3             | 30            | 46,65       |
| 63                    | 10VTB-4C63   | 3             | 30            | 50,20       |

6 kA C Eğrisi (18 mm)\*

| Anma Akımı (A) | Sipariş Kodu | Kutudaki Adet | Kolideki Adet | Fiyat (USD) |
|----------------|--------------|---------------|---------------|-------------|
| <b>1 Kutup</b> |              |               |               |             |
| 80             | 6VTB-1C80    | 12            | 120           | 18,15       |
| 100            | 6VTB-1C100   | 12            | 120           | 19,50       |
| 125            | 6VTB-1C125   | 12            | 120           | 21,25       |
| <b>2 Kutup</b> |              |               |               |             |
| 80             | 6VTB-2C80    | 6             | 60            | 37,60       |
| 100            | 6VTB-2C100   | 6             | 60            | 45,90       |
| 125            | 6VTB-2C125   | 6             | 60            | 49,30       |
| <b>3 Kutup</b> |              |               |               |             |
| 80             | 6VTB-3C80    | 4             | 40            | 54,40       |
| 100            | 6VTB-3C100   | 4             | 40            | 56,25       |
| 125            | 6VTB-3C125   | 4             | 40            | 65,40       |
| <b>4 Kutup</b> |              |               |               |             |
| 80             | 6VTB-4C80    | 3             | 30            | 71,85       |
| 100            | 6VTB-4C100   | 3             | 30            | 73,90       |
| 125            | 6VTB-4C125   | 3             | 30            | 88,05       |

\* 1 modül genişliği 18 mm'dir.

6 VTB (80-100-125A) Serisi Otomatik Sigorta Aksesuarları

| Sipariş Kodu | Ürün Adı                          | Kutudaki Adet | Kolideki Adet | Fiyat (USD) |
|--------------|-----------------------------------|---------------|---------------|-------------|
| VTBK-AU3/11  | Yardımcı Kontak Bloğu (1NO + 1NC) |               |               | 20,60       |
| VTBK-AC2     | Alarm Kontakı (1NO + 1NC)         |               |               | 32,60       |
| VTBK-MI2     | Mekanik Kilit                     |               |               | 9,40        |

6VTB - 10VTB Serisi Otomatik Sigorta Aksesuarları

| Sipariş Kodu | Ürün Adı                                  | Kutudaki Adet | Kolideki Adet | Fiyat (USD) |
|--------------|---|---------------|---------------|-------------|
| VTBK-AU2/11  | Yardımcı Kontak Bloğu 2 - 63A (1NO + 1NC) |               |               | 23,60       |
| VTBK-SR2     | Şönt Açırma Bobini (110V/415V AC)         |               |               | 23,60       |



10 kA 1 Kutup Otomatik Sigorta C Tipi



10 kA 2 Kutup Otomatik Sigorta C Tipi



10 kA 3 Kutup Otomatik Sigorta C Tipi



10 kA 4 Kutup Otomatik Sigorta C Tipi



6 kA 1 Kutup Otomatik Sigorta C Tipi



6 kA 2 Kutup Otomatik Sigorta C Tipi



6 kA 3 Kutup Otomatik Sigorta C Tipi



6 kA 4 Kutup Otomatik Sigorta C Tipi



10 kA C Eğrisi

| Anma Akımı (A) | Sipariş Kodu | Kutudaki Adet | Kolideki Adet | Fiyat (USD) |
|----------------|--------------|---------------|---------------|-------------|
| <b>1 Kutup</b> |              |               |               |             |
| 80             | 10VTB-1C80   | 12            | 120           | 35,40       |
| 100            | 10VTB-1C100  | 12            | 120           | 36,20       |
| 125            | 10VTB-1C125  | 12            | 120           | 40,30       |
| <b>2 Kutup</b> |              |               |               |             |
| 80             | 10VTB-2C80   | 6             | 60            | 64,30       |
| 100            | 10VTB-2C100  | 6             | 60            | 77,50       |
| 125            | 10VTB-2C125  | 6             | 60            | 86,40       |
| <b>3 Kutup</b> |              |               |               |             |
| 80             | 10VTB-3C80   | 4             | 40            | 85,90       |
| 100            | 10VTB-3C100  | 4             | 40            | 85,90       |
| 125            | 10VTB-3C125  | 4             | 40            | 91,20       |
| <b>4 Kutup</b> |              |               |               |             |
| 80             | 10VTB-4C80   | 3             | 30            | 114,70      |
| 100            | 10VTB-4C100  | 3             | 30            | 114,70      |
| 125            | 10VTB-4C125  | 3             | 30            | 124,00      |

10 VTB (80-100-125A) Serisi Otomatik Sigorta Aksesuarları

| Sipariş Kodu | Ürün Adı                          | Kutudaki Adet | Kolideki Adet | Fiyat (USD) |
|--------------|-----------------------------------|---------------|---------------|-------------|
| VTBK-AUW11   | Yardımcı Kontak Bloğu (1NO + 1NC) |               |               | 22,60       |
| VTBK-AC3     | Alarm Kontaklı (1NO +1NC)         |               |               | 31,30       |
| VTBK-MI3     | Mekanik Kilit                     |               |               | 9,60        |



10 A 1 Kutup Otomatik Sigorta C Tipi



10 A 2 Kutup Otomatik Sigorta C Tipi



10 A 3 Kutup Otomatik Sigorta C Tipi



10 A 4 Kutup Otomatik Sigorta C Tipi

Kaçak akım röleleri için  
otomatik yeniden kapama ünitesi



Hem AC hem de DC bileşen titreşimli akımlara karşı koruma



Yeni A Tipi 10kA kaçak akım koruma röleleri ile uyumlu otomatik yeniden kapama ünitesi



Tesisatın kontrolü ve kaçak yoksa 10 sn'de devreye alma süresi

**x3**

Dahili 3 tekrar kapama süresi



15 dakika içinde sürekli kapanma arıza uyarısını yardımcı kontak üzerinden gönderme



Diğer aksesuarlarla eşleşebilme ve LED göstergelerle çalışma durumu gösterimi





6kA AC Tip

VTR Serisi

| Anma Akımı (A)        | Sipariş Kodu | Kutudaki Adet | Kolideki Adet | Fiyat (USD) |
|-----------------------|--------------|---------------|---------------|-------------|
| <b>2 Kutup 30 mA</b>  |              |               |               |             |
| 25                    | VTR2-2530    | 1             | 60            | 31,40       |
| 32                    | VTR2-3230    | 1             | 60            | 33,05       |
| 40                    | VTR2-4030    | 1             | 60            | 33,05       |
| 63                    | VTR2-6330    | 1             | 60            | 37,15       |
| 80                    | VTR2-8030    | 1             | 60            | 68,55       |
| <b>2 Kutup 300 mA</b> |              |               |               |             |
| 25                    | VTR2-25300   | 1             | 60            | 31,40       |
| 32                    | VTR2-32300   | 1             | 60            | 33,05       |
| 40                    | VTR2-40300   | 1             | 60            | 33,05       |
| 63                    | VTR2-63300   | 1             | 60            | 37,15       |
| 80                    | VTR2-80300   | 1             | 60            | 68,55       |
| <b>4 Kutup 30 mA</b>  |              |               |               |             |
| 25                    | VTR4-2530    | 1             | 30            | 43,65       |
| 32                    | VTR4-3230    | 1             | 30            | 44,60       |
| 40                    | VTR4-4030    | 1             | 30            | 44,60       |
| 63                    | VTR4-6330    | 1             | 30            | 53,80       |
| 80                    | VTR4-8030    | 1             | 30            | 82,45       |
| 100                   | VTR4-10030   | 1             | 30            | 92,95       |
| <b>4 Kutup 300 mA</b> |              |               |               |             |
| 25                    | VTR4-25300   | 1             | 30            | 43,65       |
| 32                    | VTR4-32300   | 1             | 30            | 44,60       |
| 40                    | VTR4-40300   | 1             | 30            | 44,60       |
| 63                    | VTR4-63300   | 1             | 30            | 53,80       |
| 80                    | VTR4-80300   | 1             | 30            | 82,45       |
| 100                   | VTR4-100300  | 1             | 30            | 92,95       |



6 kA 2 Kutup  
Kaçak Akım Koruma Rölesi



6 kA 4 Kutup  
Kaçak Akım Koruma Rölesi

10kA A Tipi

10VTR Serisi

| Anma Akımı (A)        | Sipariş Kodu    | Kutudaki Adet | Kolideki Adet | Fiyat (USD) |
|-----------------------|-----------------|---------------|---------------|-------------|
| <b>2 kutup 30 mA</b>  |                 |               |               |             |
| 25                    | 10VTR2-2530/A   | 1             | 60            | 47,60       |
| 32                    | 10VTR2-3230/A   | 1             | 60            | 47,85       |
| 40                    | 10VTR2-4030/A   | 1             | 60            | 47,85       |
| 63                    | 10VTR2-6330/A   | 1             | 60            | 48,65       |
| 80                    | 10VTR2-8030/A   | 1             | 60            | 82,00       |
| <b>2 kutup 300 mA</b> |                 |               |               |             |
| 25                    | 10VTR2-25300/A  | 1             | 60            | 47,60       |
| 32                    | 10VTR2-32300/A  | 1             | 60            | 47,85       |
| 40                    | 10VTR2-40300/A  | 1             | 60            | 47,85       |
| 63                    | 10VTR2-63300/A  | 1             | 60            | 48,65       |
| 80                    | 10VTR2-80300/A  | 1             | 60            | 82,00       |
| <b>4 kutup 30 mA</b>  |                 |               |               |             |
| 25                    | 10VTR4-2530/A   | 1             | 30            | 63,50       |
| 32                    | 10VTR4-3230/A   | 1             | 30            | 64,80       |
| 40                    | 10VTR4-4030/A   | 1             | 30            | 64,80       |
| 63                    | 10VTR4-6330/A   | 1             | 30            | 70,90       |
| 80                    | 10VTR4-8030/A   | 1             | 30            | 98,15       |
| 100                   | 10VTR4-10030/A  | 1             | 30            | 110,25      |
| <b>4 kutup 300 mA</b> |                 |               |               |             |
| 25                    | 10VTR4-25300/A  | 1             | 30            | 63,50       |
| 32                    | 10VTR4-32300/A  | 1             | 30            | 64,80       |
| 40                    | 10VTR4-40300/A  | 1             | 30            | 64,80       |
| 63                    | 10VTR4-63300/A  | 1             | 30            | 70,90       |
| 80                    | 10VTR4-80300/A  | 1             | 30            | 98,15       |
| 100                   | 10VTR4-100300/A | 1             | 30            | 110,25      |



10 kA 2 Kutup  
Kaçak Akım Koruma Rölesi



10 kA 4 Kutup  
Kaçak Akım Koruma Rölesi

10kA SI (Gecikmeli) Tip

10VTR Serisi

| Anma Akımı (A)        | Sipariş Kodu    | Kutudaki Adet | Kolideki Adet | Fiyat (USD) |
|-----------------------|-----------------|---------------|---------------|-------------|
| <b>2 kutup 300 mA</b> |                 |               |               |             |
| 25                    | 10VTR2-25300/S  | 1             | 60            | 52,10       |
| 32                    | 10VTR2-32300/S  | 1             | 60            | 52,55       |
| 40                    | 10VTR2-40300/S  | 1             | 60            | 52,55       |
| 63                    | 10VTR2-63300/S  | 1             | 60            | 53,50       |
| 80                    | 10VTR2-80300/S  | 1             | 60            | 90,10       |
| <b>4 kutup 300 mA</b> |                 |               |               |             |
| 25                    | 10VTR4-25300/S  | 1             | 30            | 69,70       |
| 32                    | 10VTR4-32300/S  | 1             | 30            | 70,90       |
| 40                    | 10VTR4-40300/S  | 1             | 30            | 70,90       |
| 63                    | 10VTR4-63300/S  | 1             | 30            | 78,25       |
| 80                    | 10VTR4-80300/S  | 1             | 30            | 108,25      |
| 100                   | 10VTR4-100300/S | 1             | 30            | 121,70      |



10kA SI (Gecikmeli) 4 Kutup  
Kaçak Akım Koruma Rölesi



Otomatik Yeniden Kapama Ünitesi

Aksesuarlar

**YENİ**

| Ürün Adı                        | Sipariş Kodu | Kutudaki Adet | Kolideki Adet | Fiyat (USD) |
|---------------------------------|--------------|---------------|---------------|-------------|
| Otomatik Yeniden Kapama Ünitesi | VTRA-RCS     | 1             | 100           | 149,25      |





## Modüler ürünler

Geniş ürün yelpazesi ile daha etkin koruma, kontrol, konfor ve fonksiyonellik sizin elinizde.



Modüler  
Yön Değiştiriciler

Modüler  
Yük Ayırıcılar

Kartuş  
Sigortalar

## Modüler Ürünler

### Zaman Saatleri

| Anma Akımı (A)            | Sipariş Kodu | Kutudaki Adet | Kolideki Adet | Fiyat (USD) |
|---------------------------|--------------|---------------|---------------|-------------|
| <b>Analog</b>             |              |               |               |             |
| Günlük 100h Rezerv Süresi | YTA-24HR100  | 1             | 200           | 24,35       |



Zaman Saati

### Darbe Akım Anahtarları

| Anma Akımı (A) | Kutup Sayısı | Kontakt Tipi | Kontrol Gerilimi (V) | Sipariş Kodu | Kutudaki Adet | Kolideki Adet | Fiyat (USD) |
|----------------|--------------|--------------|----------------------|--------------|---------------|---------------|-------------|
| 16             | 1            | 1NO          | 230V AC              | YIR-16/10    | 1             | 100           | 17,60       |



Darbe Akım Anahtarı

### Ray Tipi Kontaktörler

| Kutup Sayısı | Anma Akımı (A) | Modül Sayısı | Kontakt Tipi | Sipariş Kodu | Kutudaki Adet | Kolideki Adet | Fiyat (USD) |
|--------------|----------------|--------------|--------------|--------------|---------------|---------------|-------------|
| 2            | 20             | 1            | 1NO+1NC      | VTOR-20/11   | 12            | 120           | 25,75       |
| 2            | 25             | 1            | 1NO+1NC      | VTOR-25/11   | 12            | 120           | 25,75       |
| 4            | 25             | 2            | 2NO+2NC      | VTOR-25/22   | 6             | 60            | 46,40       |
| 4            | 20             | 2            | 4NO          | VTOR-20/40   | 6             | 60            | 46,40       |
| 4            | 25             | 2            | 4NO          | VTOR-25/40   | 6             | 60            | 46,40       |
| 4            | 40             | 3            | 4NO          | VTOR-40/40   | 4             | 40            | 76,80       |
| 4            | 63             | 3            | 4NO          | VTOR-63/40   | 4             | 40            | 76,80       |
| 4            | 40             | 3            | 4NC          | VTOR-40/04   | 4             | 40            | 76,80       |
| 4            | 63             | 3            | 4NC          | VTOR-63/04   | 4             | 40            | 76,80       |



Ray Tipi Kontaktör

VTOR serimizin dB değeri 30 dB'den azdır.

### Alçak Gerilim Parafudrları

| Max. Değer Akımı I <sub>max</sub> (kA) | Max. Çalışma Gerilimi Uc (V) | Kutup Sayısı | Sipariş Kodu | Kutudaki Adet | Kolideki Adet | Fiyat (USD) |
|--|------------------------------|--------------|--------------|---------------|---------------|-------------|
| <b>B Sınıfı</b>                        |                              |              |              |               |               |             |
| 100 kA                                 | 275V AC                      | 1            | VSP-1/100/B  | 1             | 100           | 91,60       |
| 100 kA                                 | 275V AC                      | 2            | VSP-2/100/B  | 1             | 50            | 186,10      |
| 100 kA                                 | 275V AC                      | 3            | VSP-3/100/B  | 1             | 40            | 278,30      |
| 100 kA                                 | 275V AC                      | 4            | VSP-4/100/B  | 1             | 30            | 296,35      |
| <b>B-C Sınıfı</b>                      |                              |              |              |               |               |             |
| 50 kA                                  | 275V AC                      | 1            | VSP-1/50/B+C | 1             | 100           | 61,00       |
| 50 kA                                  | 275V AC                      | 2            | VSP-2/50/B+C | 1             | 50            | 122,60      |
| 50 kA                                  | 275V AC                      | 3            | VSP-3/50/B+C | 1             | 40            | 173,80      |
| 50 kA                                  | 275V AC                      | 4            | VSP-4/50/B+C | 1             | 30            | 190,70      |
| <b>C Sınıfı</b>                        |                              |              |              |               |               |             |
| 40 kA                                  | 275V AC                      | 1            | VSP-1/40/C   | 1             | 100           | 39,20       |
| 40 kA                                  | 275V AC                      | 2            | VSP-2/40/C   | 1             | 50            | 77,70       |
| 40 kA                                  | 275V AC                      | 3            | VSP-3/40/C   | 1             | 40            | 117,80      |
| 40 kA                                  | 275V AC                      | 4            | VSP-4/40/C   | 1             | 30            | 157,70      |
| <b>D Sınıfı</b>                        |                              |              |              |               |               |             |
| 20 kA                                  | 275V AC                      | 1            | VSP-1/20/D   | 1             | 100           | 30,30       |
| 20 kA                                  | 275V AC                      | 2            | VSP-2/20/D   | 1             | 50            | 58,80       |
| 20 kA                                  | 275V AC                      | 3            | VSP-3/20/D   | 1             | 40            | 87,30       |
| 20 kA                                  | 275V AC                      | 4            | VSP-4/20/D   | 1             | 30            | 117,80      |



20 mA Alçak Gerilim Parafudru



100 mA Alçak Gerilim Parafudru





DIN Rayı Sinyal Lambası



Pano Tipi Sinyal Lambası



Ray Tipi Priz



Sıvı Seviye Kontrol Rölesi

Gerilim Koruma Rölesi

### DIN Rayı Sinyal Lambası

| Renk               | Besleme Gerilimi (V) | Sipariş Kodu | Kutudaki Adet | Kolideki Adet | Fiyat (USD) |
|--------------------|----------------------|--------------|---------------|---------------|-------------|
| Mavi               | 230V AC              | VTSR-B/S     | 12            | 120           | 9,20        |
| Yeşil              | 230V AC              | VTSR-G/S     | 12            | 120           | 9,20        |
| Kırmızı            | 230V AC              | VTSR-R/S     | 12            | 120           | 9,20        |
| Sarı               | 230V AC              | VTSR-Y/S     | 12            | 120           | 9,20        |
| Beyaz              | 230V AC              | VTSR-W/S     | 12            | 120           | 9,20        |
| Kırmızı+Sarı+Yeşil | 230V AC              | VTSR-3/S     | 12            | 120           | 21,50       |

### Pano Tipi Sinyal Lambası

| Renk    | Besleme Gerilimi (V) | Sipariş Kodu | Kutudaki Adet | Kolideki Adet | Fiyat (USD) |
|---------|----------------------|--------------|---------------|---------------|-------------|
| Mavi    | 24V DC               | VTSP-B/B     | 10            | 500           | 2,15        |
| Yeşil   | 24V DC               | VTSP-G/B     | 10            | 500           | 2,15        |
| Kırmızı | 24V DC               | VTSP-R/B     | 10            | 500           | 2,15        |
| Sarı    | 24V DC               | VTSP-Y/B     | 10            | 500           | 2,15        |
| Beyaz   | 24V DC               | VTSP-W/B     | 10            | 500           | 2,60        |
| Mavi    | 230V AC              | VTSP-B/S     | 10            | 500           | 2,15        |
| Yeşil   | 230V AC              | VTSP-G/S     | 10            | 500           | 2,15        |
| Kırmızı | 230V AC              | VTSP-R/S     | 10            | 500           | 2,15        |
| Sarı    | 230V AC              | VTSP-Y/S     | 10            | 500           | 2,15        |
| Beyaz   | 230V AC              | VTSP-W/S     | 10            | 500           | 2,60        |

### Ray Tipi Priz

| Anma Akımı In (A) | Besleme Gerilimi (V) | Sipariş Kodu | Kutudaki Adet | Kolideki Adet | Fiyat (USD) |
|-------------------|----------------------|--------------|---------------|---------------|-------------|
| 16                | 250V AC              | VSR-G16      | 1             | 10            | 10,15       |

### Röleler

| Tanım                        | Besleme Gerilimi (V) | Sipariş Kodu | Kutudaki Adet | Kolideki Adet | Fiyat (USD) |
|------------------------------|----------------------|--------------|---------------|---------------|-------------|
| <b>Faz Koruma Röleleri</b>   |                      |              |               |               |             |
| 1-Faz Gerilim Rölesi         | 127-254V AC          | VPR1/S       | 1             | 100           | 88,60       |
| 3-Faz Gerilim Rölesi         | 380V AC              | VPR3/F       | 1             | 100           | 52,90       |
| <b>Seviye Kontrol Rölesi</b> |                      |              |               |               |             |
| Seviye Kontrol Rölesi        | 220V AC              | VFS-12/S     | 1             | 100           | 49,90       |

### Yük Ayırıcı Anahtar

| Anma Akımı In (A) | Kutup Sayısı | Sipariş Kodu | Kutudaki Adet | Kolideki Adet | Fiyat (USD) |
|-------------------|--------------|--------------|---------------|---------------|-------------|
| 32                | 1            | VTBI-1/32    | 12            | 120           | 7,20        |
| 32                | 2            | VTBI-2/32    | 6             | 60            | 14,40       |
| 32                | 3            | VTBI-3/32    | 4             | 40            | 23,50       |
| 32                | 4            | VTBI-4/32    | 3             | 30            | 33,00       |
| 40                | 1            | VTBI-1/40    | 12            | 120           | 7,50        |
| 40                | 2            | VTBI-2/40    | 6             | 60            | 15,50       |
| 40                | 3            | VTBI-3/40    | 4             | 40            | 24,00       |
| 40                | 4            | VTBI-4/40    | 3             | 30            | 33,50       |
| 63                | 1            | VTBI-1/63    | 12            | 120           | 8,00        |
| 63                | 2            | VTBI-2/63    | 6             | 60            | 16,10       |
| 63                | 3            | VTBI-3/63    | 4             | 40            | 25,20       |
| 63                | 4            | VTBI-4/63    | 3             | 30            | 34,00       |
| 80                | 1            | VTBI-1/80    | 12            | 120           | 9,90        |
| 80                | 2            | VTBI-2/80    | 6             | 60            | 20,00       |
| 80                | 3            | VTBI-3/80    | 4             | 40            | 29,00       |
| 80                | 4            | VTBI-4/80    | 3             | 30            | 40,00       |
| 100               | 1            | VTBI-1/100   | 12            | 120           | 10,20       |
| 100               | 2            | VTBI-2/100   | 6             | 60            | 21,00       |
| 100               | 3            | VTBI-3/100   | 4             | 40            | 31,00       |
| 100               | 4            | VTBI-4/100   | 3             | 30            | 41,00       |
| 125               | 1            | VTBI-1/125   | 12            | 120           | 10,80       |
| 125               | 2            | VTBI-2/125   | 6             | 60            | 22,00       |
| 125               | 3            | VTBI-3/125   | 4             | 40            | 31,50       |
| 125               | 4            | VTBI-4/125   | 3             | 30            | 42,00       |



Yük Ayırıcı Anahtar

### Yön Değiştirici Anahtarlar

| Anma Akımı In (A) | Kutup Sayısı | Sipariş Kodu | Kutudaki Adet | Kolideki Adet | Fiyat (USD) |
|-------------------|--------------|--------------|---------------|---------------|-------------|
| 16                | 1            | VTBC-1/16    | 12            | 120           | 9,50        |
| 16                | 2            | VTBC-2/16    | 6             | 60            | 18,00       |
| 16                | 3            | VTBC-3/16    | 4             | 40            | 28,00       |
| 16                | 4            | VTBC-4/16    | 3             | 30            | 36,50       |
| 25                | 1            | VTBC-1/25    | 12            | 120           | 10,00       |
| 25                | 2            | VTBC-2/25    | 6             | 60            | 18,50       |
| 25                | 3            | VTBC-3/25    | 4             | 40            | 28,50       |
| 25                | 4            | VTBC-4/25    | 3             | 30            | 37,00       |
| 32                | 1            | VTBC-1/32    | 12            | 120           | 10,50       |
| 32                | 2            | VTBC-2/32    | 6             | 60            | 19,00       |
| 32                | 3            | VTBC-3/32    | 4             | 40            | 29,00       |
| 32                | 4            | VTBC-4/32    | 3             | 30            | 37,50       |
| 40                | 1            | VTBC-1/40    | 12            | 120           | 11,00       |
| 40                | 2            | VTBC-2/40    | 6             | 60            | 19,50       |
| 40                | 3            | VTBC-3/40    | 4             | 40            | 29,50       |
| 40                | 4            | VTBC-4/40    | 3             | 30            | 38,00       |



Yön Değiştirici Anahtarlar

### Silindirik (Kartuş) Sigortalar - GPV Tip (DC Tip)

| Anma Akımı In (A) | Kutup Sayısı | Kartuş Ölçü mm x mm | Sipariş Kodu    | Kutudaki Adet | Kolideki Adet | Fiyat (USD) |
|-------------------|--------------|---------------------|-----------------|---------------|---------------|-------------|
| 16                | 1            | 10x38               | VFH/S1/GP/01/16 | 10            | 2000          | 4,40        |
| 20                | 1            | 10x38               | VFH/S1/GP/01/20 | 10            | 2000          | 4,70        |
| 25                | 1            | 10x38               | VFH/S1/GP/01/25 | 10            | 2000          | 4,90        |

### Silindirik (Kartuş) Sigorta Yuvası

| Anma Akımı In (A) | Kutup Sayısı | Kartuş Ölçü mm x mm | Sipariş Kodu | Kutudaki Adet | Kolideki Adet | Fiyat (USD) |
|-------------------|--------------|---------------------|--------------|---------------|---------------|-------------|
| 32                | 1            | 10x38               | VFH/K1/1/32  | 12            | 300           | 5,40        |



Silindirik (Kartuş) Sigorta



Sabit Tip



Sabit Tip 3 Kutuplu Kompakt Şalter

| Anma Akımı (A)   | Kesme Kapasitesi İcu (kA) | Sipariş Kodu   | Kutudaki Adet | Kolideki Adet | Fiyat (USD) |
|--|---------------------------|----------------|---------------|---------------|-------------|
| <b>VMF - SN2 Serisi Termik: Sabit, Manyetik: Sabit 3 kutuplu</b> |                           |                |               |               |             |
| 40   | 25                        | VMF1-40-SN2    |               |               | 82,65       |
| 50   | 25                        | VMF1-50-SN2    |               |               | 82,65       |
| 63   | 25                        | VMF1-63-SN2    |               |               | 82,65       |
| 80   | 25                        | VMF1-80-SN2    |               |               | 91,20       |
| 100  | 25                        | VMF1-100-SN2   |               |               | 91,20       |
| 125  | 25                        | VMF1-125-SN2   |               |               | 91,20       |
| 40   | 35                        | VMF2-40-SN2    |               |               | 91,20       |
| 50   | 35                        | VMF2-50-SN2    |               |               | 91,20       |
| 63   | 35                        | VMF2-63-SN2    |               |               | 91,20       |
| 80   | 35                        | VMF2-80-SN2    |               |               | 107,90      |
| 100  | 35                        | VMF2-100-SN2   |               |               | 107,90      |
| 125  | 35                        | VMF2-125-SN2   |               |               | 107,90      |
| 160  | 35                        | VMF2-160-SN2   |               |               | 136,00      |
| 200  | 35                        | VMF3-200-SN2   |               |               | 193,75      |
| 250  | 35                        | VMF3-250-SN2   |               |               | 193,75      |
| 315  | 50                        | VMF4-315-SN2   |               |               | 363,30      |
| 400  | 50                        | VMF4-400-SN2   |               |               | 363,30      |
| 500  | 50                        | VMF5-500-SN2   |               |               | 721,85      |
| 630  | 50                        | VMF5-630-SN2   |               |               | 721,85      |
| 800  | 50                        | VMF5-800-SN2   |               |               | 795,50      |
| <b>VMF - SN2 Serisi Termik: Sabit, Manyetik: Sabit 4 kutuplu</b> |                           |                |               |               |             |
| 40   | 25                        | VMF1-40-4-SN2  |               |               | 115,45      |
| 50   | 25                        | VMF1-50-4-SN2  |               |               | 115,45      |
| 63   | 25                        | VMF1-63-4-SN2  |               |               | 115,45      |
| 80   | 25                        | VMF1-80-4-SN2  |               |               | 124,00      |
| 100  | 25                        | VMF1-100-4-SN2 |               |               | 124,00      |
| 125  | 25                        | VMF1-125-4-SN2 |               |               | 128,20      |
| 40   | 35                        | VMF2-40-4-SN2  |               |               | 130,65      |
| 50   | 35                        | VMF2-50-4-SN2  |               |               | 130,65      |
| 63   | 35                        | VMF2-63-4-SN2  |               |               | 130,65      |
| 80   | 35                        | VMF2-80-4-SN2  |               |               | 145,85      |
| 100  | 35                        | VMF2-100-4-SN2 |               |               | 145,85      |
| 125  | 35                        | VMF2-125-4-SN2 |               |               | 146,65      |
| 160  | 35                        | VMF2-160-4-SN2 |               |               | 212,72      |
| 200  | 35                        | VMF3-200-4-SN2 |               |               | 301,70      |
| 250  | 35                        | VMF3-250-4-SN2 |               |               | 301,70      |
| 315  | 50                        | VMF4-315-4-SN2 |               |               | 557,70      |
| 400  | 50                        | VMF4-400-4-SN2 |               |               | 557,70      |
| 500  | 50                        | VMF5-500-4-SN2 |               |               | 1.062,15    |
| 630  | 50                        | VMF5-630-4-SN2 |               |               | 1.062,15    |
| 800  | 50                        | VMF5-800-4-SN2 |               |               | 1.152,55    |



Sabit Tip 4 Kutuplu Kompakt Şalter

Termik Ayar Sahalı Tip

| Anma Akımı (A)  | Termik Ayar Sahası Ir(A) | Kesme Kapasitesi İcu (kA) | Sipariş Kodu | Kutudaki Adet | Kolideki Adet | Fiyat (USD) |
|---|--------------------------|---------------------------|--------------|---------------|---------------|-------------|
| <b>VMT - SN2 Serisi Termik: Ayarlı, Manyetik: Sabit 3 kutuplu</b> |                          |                           |              |               |               |             |
| 40  | 28 - 40                  | 35                        | VMT2-40-SN2  |               |               | 99,00       |
| 50  | 35 - 50                  | 35                        | VMT2-50-SN2  |               |               | 99,00       |
| 63  | 44 - 63                  | 35                        | VMT2-63-SN2  |               |               | 99,00       |
| 80  | 56 - 80                  | 35                        | VMT2-80-SN2  |               |               | 106,20      |
| 100   | 70 - 100                 | 35                        | VMT2-100-SN2 |               |               | 106,20      |
| 125   | 87 - 125                 | 35                        | VMT2-125-SN2 |               |               | 133,20      |
| 160   | 112 - 160                | 35                        | VMT2-160-SN2 |               |               | 153,15      |
| 200   | 140 - 200                | 35                        | VMT3-200-SN2 |               |               | 205,90      |
| 250   | 175 - 250                | 35                        | VMT3-250-SN2 |               |               | 205,90      |
| 315   | 220 - 315                | 50                        | VMT4-315-SN2 |               |               | 365,40      |
| 400   | 280 - 400                | 50                        | VMT4-400-SN2 |               |               | 395,35      |
| 500   | 350 - 500                | 50                        | VMT5-500-SN2 |               |               | 729,35      |
| 630   | 441 - 630                | 50                        | VMT5-630-SN2 |               |               | 746,90      |
| 800   | 560 - 800                | 50                        | VMT5-800-SN2 |               |               | 819,75      |



Termik Ayar Sahalı Tip Kompakt Şalter

Elektronik Tip\*

| Anma Akımı (A)   | Termik Ayar Sahası Ir(A) | Manyetik Ayar Sahası | Kesme Kapasitesi İcu (kA) | Sipariş Kodu  | Kutudaki Adet | Kolideki Adet | Fiyat (USD) |
|--|--------------------------|----------------------|---------------------------|---------------|---------------|---------------|-------------|
| <b>VME - SN2 Serisi Termik: Ayarlı, Manyetik: Ayarlı 3 kutuplu</b> |                          |                      |                           |               |               |               |             |
| 800  | 640 - 800                | (1.5 - 12) In        | 70                        | VME6-800-SN2  |               |               | 2.680,50    |
| 1000   | 800 - 1000               | (1.5 - 12) In        | 70                        | VME6-1000-SN2 |               |               | 2.776,95    |
| 1250   | 1000 - 1250              | (1.5 - 12) In        | 70                        | VME6-1250-SN2 |               |               | 2.992,00    |
| 1600   | 1280 - 1600              | (1.5 - 12) In        | 70                        | VME6-1600-SN2 |               |               | 4.361,10    |

\* Dip Switch Ayarlı



Elektronik Tip Kompakt Şalter

Kaçak Akımlı Tip\*

| Anma Akımı (A)  | Kaçak Akım Eşik Değeri İca (mA) | Kesme Kapasitesi İcu (kA) | Sipariş Kodu | Kutudaki Adet | Kolideki Adet | Fiyat (USD) |
|---|---------------------------------|---------------------------|--------------|---------------|---------------|-------------|
| <b>VMR - SN2 Serisi Termik: Ayarlı, Manyetik: Sabit, Kaçak Akım: Ayarlı 4 kutuplu</b> |                                 |                           |              |               |               |             |
| 50  | (100 - 500)                     | 25                        | VMR2-50-SN2  |               |               | 345,55      |
| 63  | (100 - 500)                     | 25                        | VMR2-63-SN2  |               |               | 345,55      |
| 80  | (100 - 500)                     | 25                        | VMR2-80-SN2  |               |               | 345,55      |
| 100   | (100 - 500)                     | 25                        | VMR2-100-SN2 |               |               | 345,55      |
| 125   | (100 - 500)                     | 25                        | VMR2-125-SN2 |               |               | 403,90      |
| 160   | (100 - 500)                     | 35                        | VMR2-160-SN2 |               |               | 584,10      |
| 200   | (100 - 500)                     | 35                        | VMR3-200-SN2 |               |               | 643,90      |
| 250   | (100 - 500)                     | 35                        | VMR3-250-SN2 |               |               | 686,65      |
| 315   | (100 - 500)                     | 50                        | VMR4-315-SN2 |               |               | 988,65      |
| 400   | (100 - 500)                     | 50                        | VMR4-400-SN2 |               |               | 1.003,65    |
| 500   | (100 - 500)                     | 50                        | VMR4-500-SN2 |               |               | 1.096,20    |

\* Gecikme Zamanı (Δt): 0.05 - 0.8s  
VMR serisinde şönt açtırma bobini dahildir.



Kaçak Akımlı Tip Kompakt Şalter





Şönt Açırma Bobini

**Şönt Açırma Bobini**

| Birlikte Kullanılacağı Kompakt Şalter | Besleme Gerilimi | Sipariş Kodu  | Kutudaki Adet | Kolideki Adet | Fiyat (USD) |
|---------------------------------------|------------------|---------------|---------------|---------------|-------------|
| VMF1-VMF2-VMT2-VMR2/-SN2              | 220V AC          | YMA-SR1/2-SN2 |               |               | 35,40       |
| VMF3-VMF4-VMT3-VMT4-VMR3/-SN2         | 220V AC          | YMA-SR3/4-SN2 |               |               | 35,40       |
| VMF5-VMT5-VME6/-SN2                   | 220V AC          | YMA-SR5/6-SN2 |               |               | 50,20       |



Düşük Gerilim Bobini

**Düşük Gerilim Bobini**

| Birlikte Kullanılacağı Kompakt Şalter | Besleme Gerilimi | Sipariş Kodu   | Kutudaki Adet | Kolideki Adet | Fiyat (USD) |
|---------------------------------------|------------------|----------------|---------------|---------------|-------------|
| VMF1-VMF2-VMT2-VMR2/-SN2              | 220V AC          | YMA-URV1/2-SN2 |               |               | 40,90       |
| VMF3-VMF4-VMT3-VMT4-VMR3/-SN2         | 220V AC          | YMA-URV3/4-SN2 |               |               | 44,45       |
| VMF5-VMT5-VME6/-SN2                   | 220V AC          | YMA-URV5/6-SN2 |               |               | 59,05       |



Yardımcı Kontak Bloğu

**Yardımcı Kontak Bloğu**

| Birlikte Kullanılacağı Kompakt Şalter | Yardımcı Kontak | Sipariş Kodu  | Kutudaki Adet | Kolideki Adet | Fiyat (USD) |
|---------------------------------------|-----------------|---------------|---------------|---------------|-------------|
| VMF1-VMF2-VMT2-VMR2/-SN2              | 1NO + 1NC       | YMA-AU1/2-SN2 |               |               | 14,85       |
| VMF3-VMF4-VMT3-VMT4-VMR3/-SN2         | 1NO + 1NC       | YMA-AU3/4-SN2 |               |               | 20,55       |
| VMF5-VMT5-VME6/-SN2                   | 2NO + 2NC       | YMA-AU5/6-SN2 |               |               | 20,55       |



Alarm Kontakı

**Alarm Kontakı**

| Birlikte Kullanılacağı Kompakt Şalter | Besleme Gerilimi | Sipariş Kodu | Kutudaki Adet | Kolideki Adet | Fiyat (USD) |
|---------------------------------------|------------------|--------------|---------------|---------------|-------------|
| VMF1-VMF2-VMT2-VMR2/-SN2              | 220V AC          | VMA-W1/2-SN2 |               |               | 20,20       |
| VMF3-VMF4-VMT3-VMT4-VMR3/-SN2         | 220V AC          | VMA-W3/4-SN2 |               |               | 37,50       |
| VMF5-VMT5-VME6/-SN2                   | 220V AC          | VMA-W5/6-SN2 |               |               | 37,50       |



Üzrmatlı Döner Kurma Kolu

**Üzrmatlı Döner Kurma Kolu**

| Birlikte Kullanılacağı Kompakt Şalter | Besleme Gerilimi | Sipariş Kodu | Kutudaki Adet | Kolideki Adet | Fiyat (USD) |
|---------------------------------------|------------------|--------------|---------------|---------------|-------------|
| VMF1-SN2                              | 220V AC          | VMA-MM1-SN2  |               |               | 49,70       |
| VMF2-VMT2-VMR2/-SN2                   | 220V AC          | VMA-MM2-SN2  |               |               | 49,70       |
| VMF3-VMT3-VMR3/-SN2                   | 220V AC          | VMA-MM3-SN2  |               |               | 59,30       |
| VMF4-VMT4/-SN2                        | 220V AC          | VMA-MM4-SN2  |               |               | 59,30       |
| VMF5-VMT5/-SN2                        | 220V AC          | VMA-MM5-SN2  |               |               | 59,30       |



Motor Mekanizması

**Motor Mekanizması**

| Birlikte Kullanılacağı Kompakt Şalter | Besleme Gerilimi | Sipariş Kodu | Kutudaki Adet | Kolideki Adet | Fiyat (USD) |
|---------------------------------------|------------------|--------------|---------------|---------------|-------------|
| VMF1-SN2                              | 220V AC          | VMA-EM1-SN2  |               |               | 229,90      |
| VMF2-VMT2-VMR2/-SN2                   | 220V AC          | VMA-EM2-SN2  |               |               | 229,90      |
| VMF3-VMT3-VMR3/-SN2                   | 220V AC          | VMA-EM3-SN2  |               |               | 392,30      |
| VMF4-VMT4/-SN2                        | 220V AC          | VMA-EM4-SN2  |               |               | 392,30      |
| VMF5-VMT5/-SN2                        | 220V AC          | VMA-EM5-SN2  |               |               | 571,80      |
| VME6/-SN2                             | 220V AC          | VMA-EM6-SN2  |               |               | 626,80      |

**Sabit Tip Kompakt Şalterler**

| Model                       | VMF1-SN2                     | VMF2-SN2                          | VMF3-SN2  | VMF4-SN2  | VMF5-SN2          |
|-----------------------------|------------------------------|-----------------------------------|-----------|-----------|-------------------|
| Anma Akımı In (A)           | 40A-50A-63A<br>80A-100A-125A | 40A-50A-63A-80A<br>100A-125A-160A | 200A-250A | 315A-400A | 500A-630A<br>800A |
| Kısa Devre Kesme Kapsi (kA) | 25kA                         | 35kA                              | 35kA      | 50kA      | 50kA              |
| Kutup Sayısı                | 3 - 4                        | 3 - 4                             | 3 - 4     | 3 - 4     | 3 - 4             |
| Boyutlar (mm)               | E                            | 76 - 101                          | 90 - 120  | 105 - 140 | 140 - 184         |
|                             | Y                            | 120                               | 120       | 170       | 254               |
|                             | D                            | 70                                | 70        | 103,5     | 103,5             |

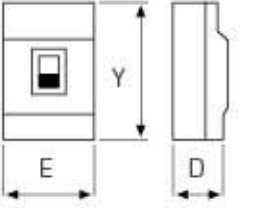

**Termik Ayarlı Tip Kompakt Şalterler**

| Model                       | VMT2-SN2                          | VMT3-SN2  | VMT4-SN2  |
|-----------------------------|-----------------------------------|-----------|-----------|
| Anma Akımı In (A)           | 40A-50A-63A-80A<br>100A-125A-160A | 200A-250A | 315A-400A |
| Kısa Devre Kesme Kapsi (kA) | 35kA                              | 35kA      | 50kA      |
| Kutup Sayısı                | 3                                 | 3         | 3         |
| Boyutlar (mm)               | E                                 | 90        | 105       |
|                             | Y                                 | 120       | 170       |
|                             | D                                 | 70        | 103,5     |

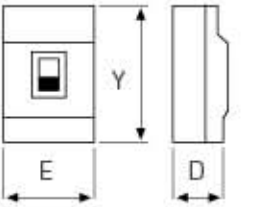

**Elektronik Tip Kompakt Şalterler**

| Model                       | VME6-SN2               |       |
|-----------------------------|------------------------|-------|
| Anma Akımı In (A)           | 800A-1000A-1250A-1600A |       |
| Kısa Devre Kesme Kapsi (kA) | 70kA                   |       |
| Kutup Sayısı                | 3                      |       |
| Boyutlar (mm)               | E                      | 210   |
|                             | Y                      | 410   |
|                             | D                      | 138,5 |

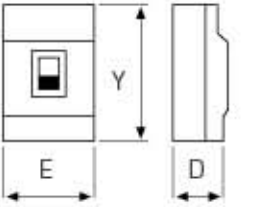

**Kaçak Akımlı Tip Kompakt Şalterler**

| Model                       | VMR2-SN2              | VMR3-SN2       |
|-----------------------------|-----------------------|----------------|
| Anma Akımı In (A)           | 50A-63A-80A-100A-125A | 160A-200A-250A |
| Kısa Devre Kesme Kapsi (kA) | 25kA                  | 35kA           |
| Kutup Sayısı                | 4                     | 4              |
| Boyutlar (mm)               | E                     | 120            |
|                             | Y                     | 120            |
|                             | D                     | 70             |

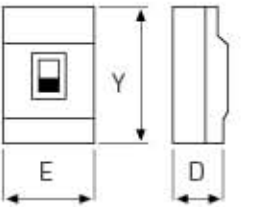



**Kaçak Akım Algılama Rölesi**

| Eşik Akımı (mA) | Besleme Gerilimi | Açma Zaman Ayarı (sn) | Sipariş Kodu | Kutudaki Adet | Kolideki Adet | Fiyat (USD) |
|-----------------|------------------|-----------------------|--------------|---------------|---------------|-------------|
| 30mA-30A        | 110V/220VAC      | 0.05-5 sn             | VELR-30      |               |               | 124,65      |



Kaçak Akım Algılama Rölesi



Toroid Akım Trafosu



Toroid Akım Trafosu

**Toroid Akım Trafoları**

| Çap (mm) | Sipariş Kodu | Kutudaki Adet | Kolideki Adet | Fiyat (USD) |
|----------|--------------|---------------|---------------|-------------|
| 40       | VTTR-40      |               |               | 23,45       |
| 55       | VTTR-55      |               |               | 39,75       |
| 80       | VTTR-80      |               |               | 42,90       |
| 100      | VTTR-100     |               |               | 63,85       |
| 150      | VTTR-150     |               |               | 107,55      |
| 200      | VTTR-200     |               |               | 229,35      |

**Not:** Kaçak akım kombinasyonu oluşturmak için Kompakt Şalter, VELR Serisi Kaçak Akım Algılama Rölesi, VTTR Serisi Toroid Akım Trafosu ve Kompakt Şaltere uygun olan Şönt Açırma Bobini birlikte sipariş edilmelidir.

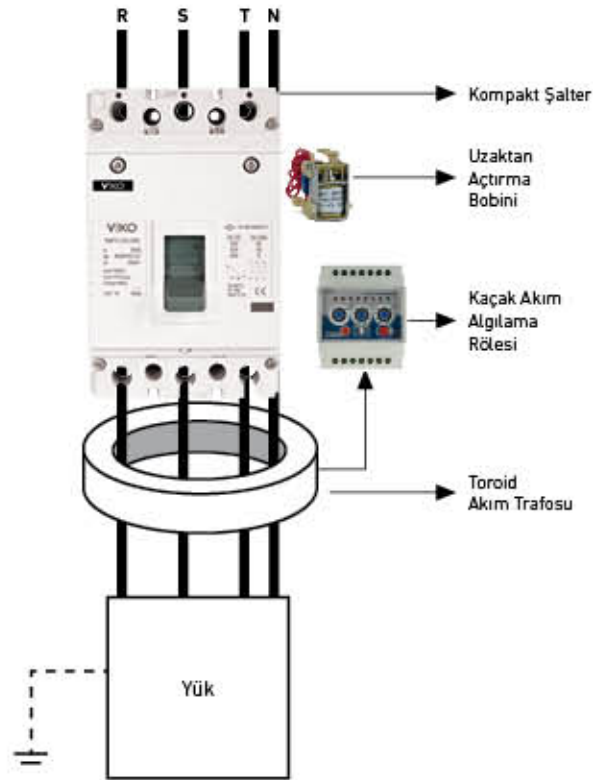

| Çap (mm) | Max. Akım (A) | Referans |
|----------|---------------|----------|
| Ø 40     | 160           | VTTR-40  |
| Ø 50     | 250           | VTTR-55  |
| Ø 80     | 400           | VTTR-80  |

| Çap (mm) | Max. Akım (A) | Referans |
|----------|---------------|----------|
| Ø 100    | 630           | VTTR-100 |
| Ø 150    | 1000          | VTTR-150 |
| Ø 200    | 1600          | VTTR-200 |

**Kompakt Şalter Seçim Cetveli**

| Trafo Gücü (kVa) | Trafo In (A) | Termik Manyetik Şalter In (A) | Trafo Pano Bağlantısı |             |              |
|------------------|--------------|-------------------------------|-----------------------|-------------|--------------|
|                  |              |                               | Kablo                 | Bara (mm)   |              |
| 50               | 72,17        | 3 x 100                       | 3 x 25 + 16           | 30 x 3      | 40 x 5       |
| 100              | 144,34       | 3 x 160                       | 3 x 50 + 25           | 40 x 3      | 40 x 5       |
| 160              | 230,94       | 3 x 250                       | 3 x 95 + 50           | 40 x 3      | 40 x 5       |
| 250              | 360,94       | 3 x 400                       | 3 x 150 + 70          | 40 x 3      | 40 x 5       |
| 400              | 577,35       | 3 x 600                       | 2 (3 x 150)           | 40 x 5      | 50 x 5       |
| 500              | 721,69       | 3 x 800                       | -                     | 40 x 10     | 50 x 10      |
| 630              | 909,33       | 3 x 1000                      | -                     | 50 x 10     | 60 x 10      |
| 800              | 1154,70      | 3 x 1400                      | -                     | 60 x 10     | 80 x 10      |
| 1000             | 1443,38      | 3 x 1600                      | -                     | 80 x 10     | 100 x 10     |
| 1250             | 1804,22      | 3 x 2000                      | -                     | 100 x 10    | 2 (80 x 10)  |
| 1600             | 2309,40      | 3 x 2500                      | -                     | 2 (80 x 10) | 2 (100 x 10) |



Sabit Tip 3 Kutuplu Kompakt Şalter

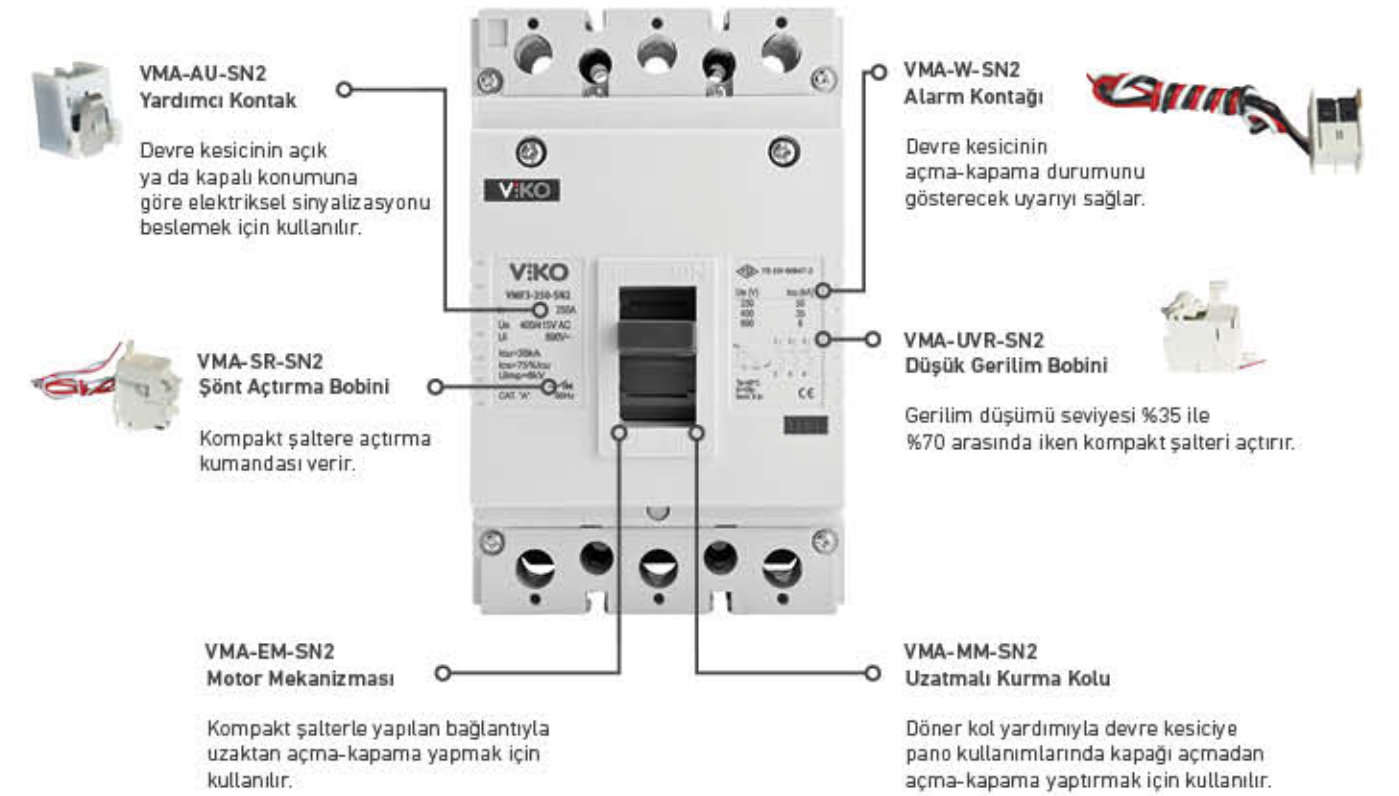



## Yeni nesil kontaktör serisi

Daha üstün performans,  
daha fazla fonksiyonellik ile kontrol sizde



Daha yüksek ve güvenilir performans



1NO+1NC dahili kontak yapısı sayesinde kompakt ve sistem ihtiyacına uygun çözümler



24V AC ve 230V AC bobin seçeneği



Kolay ve güvenli montaj



## Güç Kontaktörleri

### Güç Kontaktörleri 3 Kutuplu

Kumanda Devresi AC 230V

| Anma Gücü (kW)<br>(380/400V) | Anma Akımı (A)<br>AC3 | Termik Akım<br>Ith (A) AC1 | Yardımcı<br>Kontak | Sipariş Kodu | Kutudaki Adet | Kolideki Adet | Fiyat (USD) |
|------------------------------|-----------------------|----------------------------|--------------------|--------------|---------------|---------------|-------------|
| 4                            | 9                     | 20                         | 1NO+1NC            | VTC-09/11/S  | 50            | 50            | 27,40       |
| 5,5                          | 12                    | 20                         | 1NO+1NC            | VTC-12/11/S  | 50            | 50            | 27,40       |
| 7,5                          | 18                    | 32                         | 1NO+1NC            | VTC-18/11/S  | 50            | 30,00         |             |
| 11                           | 25                    | 40                         | 1NO+1NC            | VTC-25/11/S  | 32            | 44,70         |             |
| 15                           | 32                    | 50                         | 1NO+1NC            | VTC-32/11/S  | 32            | 57,25         |             |
| 18,5                         | 40                    | 60                         | 1NO+1NC            | VTC-40/11/S  | 12            | 96,40         |             |
| 22                           | 50                    | 80                         | 1NO+1NC            | VTC-50/11/S  | 12            | 101,00        |             |
| 30                           | 65                    | 80                         | 1NO+1NC            | VTC-65/11/S  | 12            | 108,20        |             |
| 37                           | 80                    | 100                        | 1NO+1NC            | VTC-80/11/S  | 12            | 144,85        |             |
| 45                           | 95                    | 125                        | 1NO+1NC            | VTC-95/11/S  | 12            | 195,20        |             |



Güç Kontaktörü 3 Kutuplu AC 230V

### Güç Kontaktörleri 3 Kutuplu

Kumanda Devresi AC 24V

| Anma Gücü (kW)<br>(380/400V) | Anma Akımı (A)<br>AC3 | Termik Akım<br>Ith (A) AC1 | Yardımcı<br>Kontak | Sipariş Kodu | Kutudaki Adet | Kolideki Adet | Fiyat (USD) |
|------------------------------|-----------------------|----------------------------|--------------------|--------------|---------------|---------------|-------------|
| 4                            | 9                     | 20                         | 1NO+1NC            | VTC-09/11/B  | 50            | 36,50         |             |
| 5,5                          | 12                    | 20                         | 1NO+1NC            | VTC-12/11/B  | 50            | 36,50         |             |
| 7,5                          | 18                    | 32                         | 1NO+1NC            | VTC-18/11/B  | 50            | 40,00         |             |
| 11                           | 25                    | 40                         | 1NO+1NC            | VTC-25/11/B  | 32            | 59,60         |             |
| 15                           | 32                    | 50                         | 1NO+1NC            | VTC-32/11/B  | 32            | 76,30         |             |
| 18,5                         | 40                    | 60                         | 1NO+1NC            | VTC-40/11/B  | 12            | 128,50        |             |
| 22                           | 50                    | 80                         | 1NO+1NC            | VTC-50/11/B  | 12            | 154,40        |             |
| 30                           | 65                    | 80                         | 1NO+1NC            | VTC-65/11/B  | 12            | 180,30        |             |
| 37                           | 80                    | 100                        | 1NO+1NC            | VTC-80/11/B  | 12            | 241,40        |             |
| 45                           | 95                    | 125                        | 1NO+1NC            | VTC-95/11/B  | 12            | 325,30        |             |



Güç Kontaktörü 3 Kutuplu AC 24V

### Güç Kontaktörleri 3 Kutuplu

Kumanda Devresi AC 230V

| Anma Gücü (kW)<br>(380/400V) | Anma Akımı (A)<br>AC3 | Termik Akım<br>Ith (A) AC1 | Yardımcı<br>Kontak | Sipariş Kodu     | Kutudaki Adet | Kolideki Adet | Fiyat (USD) |
|------------------------------|-----------------------|----------------------------|--------------------|------------------|---------------|---------------|-------------|
| 55                           | 115                   | 200                        | -                  | VTC-115/00/S-SN2 | 4             | 223,20        |             |
| 75                           | 150                   | 200                        | -                  | VTC-150/00/S-SN2 | 4             | 254,90        |             |
| 90                           | 185                   | 275                        | -                  | VTC-185/00/S-SN2 | 4             | 323,25        |             |
| 110                          | 225                   | 275                        | -                  | VTC-225/00/S-SN2 | 2             | 352,50        |             |
| 132                          | 265                   | 315                        | -                  | VTC-265/00/S-SN2 | 2             | 478,10        |             |
| 160                          | 330                   | 380                        | -                  | VTC-330/00/S-SN2 | 2             | 667,65        |             |
| 200                          | 400                   | 460                        | -                  | VTC-400/00/S-SN2 | 2             | 677,60        |             |
| 250                          | 500                   | 580                        | -                  | VTC-500/00/S-SN2 | 2             | 951,15        |             |
| 335                          | 630                   | 850                        | -                  | VTC-630/00/S-SN2 | 1             | 1.295,45      |             |
| 400                          | 800                   | 850                        | -                  | VTC-800/00/S-SN2 | 1             | 1.472,05      |             |



Güç Kontaktörü 3 Kutuplu AC 230V





Güç Kontaktörü 4 Kutuplu AC 230V



Güç Kontaktörü 4 Kutuplu AC 230V

Güç Kontaktörleri 4 Kutuplu

Kumanda Devresi AC 230V

| Anma Gücü (kW)<br>(380/400V) | Anma Akımı (A)<br>AC3 | Termik Akım<br>Ith (A) AC1 | Yardımcı<br>Kontakt | Sipariş Kodu       | Kutudaki<br>Adet | Kolideki<br>Adet | Fiyat (USD) |
|------------------------------|-----------------------|----------------------------|---------------------|--------------------|------------------|------------------|-------------|
| 15                           | 32                    | 50                         | -                   | VTC-32/00/S-4-SN2  |                  | 32               | 43,20       |
| 18,5                         | 40                    | 60                         | -                   | VTC-40/00/S-4-SN2  |                  | 10               | 92,00       |
| 22                           | 50                    | 80                         | -                   | VTC-50/00/S-4-SN2  |                  | 10               | 111,50      |
| 30                           | 65                    | 90                         | -                   | VTC-65/00/S-4-SN2  |                  | 10               | 123,75      |
| 37                           | 80                    | 100                        | -                   | VTC-80/00/S-4-SN2  |                  | 10               | 170,95      |
| 45                           | 95                    | 125                        | -                   | VTC-95/00/S-4-SN2  |                  | 10               | 184,70      |
| 55                           | 110                   | 200                        | -                   | VTC-115/00/S-4-SN2 |                  | 10               | 261,05      |
| 75                           | 150                   | 200                        | -                   | VTC-150/00/S-4-SN2 |                  | 4                | 301,50      |
| 90                           | 185                   | 275                        | -                   | VTC-185/00/S-4-SN2 |                  | 4                | 434,50      |
| 110                          | 225                   | 275                        | -                   | VTC-225/00/S-4-SN2 |                  | 4                | 790,50      |
| 132                          | 265                   | 315                        | -                   | VTC-265/00/S-4-SN2 |                  | 2                | 1.009,10    |
| 160                          | 330                   | 380                        | -                   | VTC-330/00/S-4-SN2 |                  | 2                | 1.252,60    |
| 200                          | 400                   | 460                        | -                   | VTC-400/00/S-4-SN2 |                  | 2                | 1.462,90    |
| 250                          | 500                   | 580                        | -                   | VTC-500/00/S-4-SN2 |                  | 2                | 1.800,70    |
| 335                          | 630                   | 850                        | -                   | VTC-630/00/S-4-SN2 |                  | 2                | 2.807,70    |
| 400                          | 800                   | 850                        | -                   | VTC-800/00/S-4-SN2 |                  | 1                | 3.023,20    |

Kompanzasyon Kontaktörleri

Kompanzasyon Kontaktörleri

Kumanda Devresi AC 230V

| Çalışma Gücü (kVA)<br>(400/440V) | Yardımcı<br>Kontakt | Sipariş Kodu | Kutudaki Adet | Kolideki Adet | Fiyat (USD) |
|----------------------------------|---------------------|--------------|---------------|---------------|-------------|
| 12,5                             | 1NO+1NC             | YCC-12/11/S  |               | 32            | 38,50       |
| 16,7                             | 1NO+1NC             | YCC-16/11/S  |               | 32            | 49,60       |
| 20                               | 1NO+1NC             | YCC-20/11/S  |               | 32            | 66,30       |
| 25                               | 1NO+2NC             | YCC-25/12/S  |               | 20            | 102,80      |
| 33,3                             | 1NO+2NC             | YCC-33/12/S  |               | 20            | 112,70      |
| 40                               | 1NO+2NC             | YCC-40/12/S  |               | 20            | 156,70      |
| 60                               | 1NO+2NC             | YCC-60/12/S  |               | 20            | 163,30      |

Not: Gerilim dalgalanmaların kondansatörlerin anma akımının (In) 1,3 katı akım akışına sebep olmaktadır. Üretim toleransına -%5 ~ +%10 bağlı olarak kondansatör gücü, nominal gücün 1,1 katına 1,3\*1,1\*In=1,43In ulaşabilir. Lütfen siparişlerinizde dikkate alın.

Mini Kontaktörler

Mini Kontaktörler

Kumanda Devresi AC 230V

| Anma Gücü (kW)<br>(380/400V) | Anma Akımı (A)<br>AC3 | Termik Akım<br>Ith (A) AC1 | Yardımcı<br>Kontakt | Sipariş Kodu | Kutudaki Adet | Kolideki Adet | Fiyat (USD) |
|------------------------------|-----------------------|----------------------------|---------------------|--------------|---------------|---------------|-------------|
| 2,2                          | 6                     | 16                         | 1NO                 | YTCM-06/10/S |               | 100           | 22,40       |
| 2,2                          | 6                     | 16                         | 1NC                 | YTCM-06/01/S |               | 100           | 22,40       |
| 4                            | 9                     | 20                         | 1NO                 | YTCM-09/10/S |               | 100           | 22,40       |
| 4                            | 9                     | 20                         | 1NC                 | YTCM-09/01/S |               | 100           | 22,40       |



Mini Kontaktör

Mekanik Kilit

| Birlikte Kullanılacağı Kontaktör Referansı | Sipariş Kodu | Kutudaki Adet | Kolideki Adet | Fiyat (USD) |
|--|--------------|---------------|---------------|-------------|
| VTC-115...VTC-150                          | VTCA-MI3     |               |               | 36,90       |
| VTC-185...VTC-225                          | VTCA-MI4     |               |               | 36,90       |
| VTC-265...VTC-400                          | VTCA-MI5     |               |               | 55,30       |
| VTC-500...VTC-800                          | VTCA-MI6     |               |               | 61,80       |



Mekanik Kilit

Yedek Bobin

| Birlikte Kullanılacağı Kontaktör Referansı | Besleme Gerilimi (V) | Sipariş Kodu   | Kutudaki Adet | Kolideki Adet | Fiyat (USD) |
|--|----------------------|----------------|---------------|---------------|-------------|
| VTC-09/11/S-SN2...VTC-18/11/S-SN2          | 24V AC               | VTCA-CO1/B-SN2 |               |               | 16,20       |
| VTC-09/11/S-SN2...VTC-18/11/S-SN2          | 230V AC              | VTCA-CO1/S-SN2 |               |               | 16,20       |
| VTC-25/11/S-SN2...VTC-32/11/S-SN2          | 24V AC               | VTCA-CO2/B-SN2 |               |               | 19,10       |
| VTC-25/11/S-SN2...VTC-32/11/S-SN2          | 230V AC              | VTCA-CO2/S-SN2 |               |               | 19,10       |
| VTC-40/11/S-SN2...VTC-95/11/S-SN2          | 24V AC               | VTCA-CO3/B-SN2 |               |               | 26,80       |
| VTC-40/11/S-SN2...VTC-95/11/S-SN2          | 230V AC              | VTCA-CO3/S-SN2 |               |               | 26,80       |

\* Yedek Bobinler, "VTC- /S" serisi ile de uyumludur.



Yedek Bobin

Yardımcı Kontakt Blokları

| Birlikte Kullanılacağı Kontaktör Referansı | Yardımcı Kontakt | Montaj  | Sipariş Kodu  | Kutudaki Adet | Kolideki Adet | Fiyat (USD) |
|--|------------------|---------|---------------|---------------|---------------|-------------|
| VTC-09...VTC-800                           | 1NO+1NC          | Üzerine | VTCA-AU11/SN2 |               |               | 4,30        |
| VTC-09...VTC-800                           | 1NO+3NC          | Üzerine | VTCA-AU13/SN2 |               |               | 6,30        |
| VTC-09...VTC-800                           | 2NO+2NC          | Üzerine | VTCA-AU22/SN2 |               |               | 6,30        |
| VTC-09...VTC-800                           | 3NO+1NC          | Üzerine | VTCA-AU31/SN2 |               |               | 6,30        |
| VTC-09...VTC-95                            | 1NO+1NC          | Yana    | VTCA-AU11WSN2 |               |               | 6,85        |

\* Yardımcı Kontakt Blokları, "VTC- /S" serisi ile de uyumludur.



Yardımcı Kontakt Bloğu





VRM Serisi Mekanik Termik Rölesi

VRM Serisi Mekanik Termik Röleler

| Birlikte Kullanılacağı Kontaktör Referansı | Termik Ayar Sahası (A) | Sipariş Kodu | Kutudaki Adet | Kolideki Adet | Fiyat (USD) |
|--|------------------------|--------------|---------------|---------------|-------------|
| VTC-09...32                                | 0.25 - 0.40            | VRM-32A10    |               | 100           | 17,85       |
| VTC-09...32                                | 0.40 - 0.63            | VRM-32A11    |               | 100           | 17,85       |
| VTC-09...32                                | 0.63 - 1.00            | VRM-32A12    |               | 100           | 17,85       |
| VTC-09...32                                | 1.00 - 1.60            | VRM-32A13    |               | 100           | 17,85       |
| VTC-09...32                                | 1.60 - 2.50            | VRM-32A14    |               | 100           | 17,85       |
| VTC-09...32                                | 2.50 - 4.00            | VRM-32A15    |               | 100           | 17,85       |
| VTC-09...32                                | 4.00 - 6.00            | VRM-32A16    |               | 100           | 17,85       |
| VTC-09...32                                | 5.50 - 8.00            | VRM-32A17    |               | 100           | 17,85       |
| VTC-09...32                                | 7 - 10                 | VRM-32A18    |               | 100           | 17,85       |
| VTC-09...32                                | 9 - 13                 | VRM-32A21    |               | 100           | 17,85       |
| VTC-09...32                                | 12 - 18                | VRM-32A22    |               | 100           | 17,85       |
| VTC-09...32                                | 17 - 25                | VRM-32A23    |               | 100           | 17,85       |
| VTC-25...32                                | 23 - 32                | VRM-32A24    |               | 50            | 26,70       |
| VTC-25...32                                | 30 - 40                | VRM-32A25    |               | 50            | 26,70       |
| VTC-40...95                                | 23 - 32                | VRM-95A31    |               | 50            | 38,00       |
| VTC-40...95                                | 30 - 40                | VRM-95A32    |               | 50            | 38,00       |
| VTC-40...95                                | 37 - 50                | VRM-95A33    |               | 50            | 38,00       |
| VTC-40...95                                | 48 - 65                | VRM-95A34    |               | 50            | 38,00       |
| VTC-40...95                                | 55 - 70                | VRM-95A35    |               | 50            | 38,00       |
| VTC-40...95                                | 63 - 80                | VRM-95A36    |               | 50            | 38,00       |
| VTC-40...95                                | 80 - 93                | VRM-95A37    |               | 50            | 43,35       |

Motor Koruma Şalterleri

VMP2 Serisi (0.1 - 32A)

Termik - Manyetik Karakteristikli

| Anma Gücü (kW)<br>(380/415V) AC | Termik Ayar Sahası (A) | Kısa Devre Kesme Kapasitesi 480V (Icu) (kA) | Sipariş Kodu | Kutudaki Adet | Kolideki Adet | Fiyat (USD) |
|---------------------------------|------------------------|---|--------------|---------------|---------------|-------------|
| -                               | 0.1-0.16               | 100   | VMP2-0.16    |               | 50            | 59,60       |
| -                               | 0.16-0.25              | 100   | VMP2-0.25    |               | 50            | 59,60       |
| -                               | 0.25...0.40            | 100   | VMP2-0.40    |               | 50            | 59,60       |
| -                               | 0.40...0.63            | 100   | VMP2-0.63    |               | 50            | 59,60       |
| -                               | 0.63...1.00            | 100   | VMP2-1       |               | 50            | 59,60       |
| -                               | 1.00...1.60            | 100   | VMP2-1.6     |               | 50            | 59,60       |
| 0.75                            | 1.60...2.50            | 100   | VMP2-2.5     |               | 50            | 59,60       |
| 1.5                             | 2.50...4.00            | 100   | VMP2-4       |               | 50            | 59,60       |
| 2.2                             | 4.00...6.30            | 100   | VMP2-6.3     |               | 50            | 59,60       |
| 4                               | 6.30...10.0            | 100   | VMP2-10      |               | 50            | 59,90       |
| 5.5                             | 9.00...14.0            | 15  | VMP2-14      |               | 50            | 59,90       |
| 5.5                             | 13.0...18.0            | 15  | VMP2-18      |               | 50            | 59,90       |
| 7.5                             | 17.0...23.0            | 15  | VMP2-23      |               | 50            | 66,90       |
| 11                              | 20.0...25.0            | 15  | VMP2-25      |               | 50            | 69,85       |
| 15                              | 25.0...32.0            | 15  | VMP2-32      |               | 50            | 77,50       |

VMP2 Serisi (40 - 80A)

Termik - Manyetik Karakteristikli

| Anma Gücü (kW)<br>(380/415V) AC | Termik Ayar Sahası (A) | Kısa Devre Kesme Kapasitesi 480V (Icu) (kA) | Sipariş Kodu | Kutudaki Adet | Kolideki Adet | Fiyat (USD) |
|---------------------------------|------------------------|---|--------------|---------------|---------------|-------------|
| 22                              | 25.0...40.0            | 15  | VMP2-40      |               | 50            | 153,50      |
| 33                              | 40.0...63.0            | 15  | VMP2-63      |               | 50            | 162,65      |
| 45                              | 56.0...80.0            | 15  | VMP2-80      |               | 50            | 162,65      |

VMP2 Serisi İçin Aksesuarlar

| Yardımcı Kontakt                 | Montaj  | Sipariş Kodu  | Kutudaki Adet | Kolideki Adet | Fiyat (USD) |
|----------------------------------|---------|---------------|---------------|---------------|-------------|
| <b>Yardımcı Kontakt Blokları</b> |         |               |               |               |             |
| 1NO + 1NC                        | Yana    | VMPA-AU2/11N  |               |               | 20,00       |
| 2NO                              | Yana    | VMPA-AU2/20N  |               |               | 20,00       |
| 2NC                              | Yana    | VMPA-AU2/02N  |               |               | 20,00       |
| 1NO                              | Yana    | VMPA-AU2/10N  |               |               | 20,00       |
| 1NO+1NC                          | Yana    | VMPA-AN2/11N* |               |               | 20,00       |
| 2NO                              | Yana    | VMPA-AN2/20N* |               |               | 20,00       |
| 2NC                              | Yana    | VMPA-AN2/02N* |               |               | 20,00       |
| 1NO                              | Üzerine | VMPA-AU2/10   |               |               | 14,40       |
| 1NC                              | Üzerine | VMPA-AU2/01   |               |               | 14,40       |

\*VMPA-AN2/11N, VMPA-AN2/02N, VMPA-AN2/20N yardımcı kontakt blokları: VMP2-40, VMP2-63 ve VMP2-80 için kullanılabilir.

| Yardımcı Kontakt                  | Montaj  | Sipariş Kodu | Kutudaki Adet | Kolideki Adet | Fiyat (USD) |
|-----------------------------------|---------|--------------|---------------|---------------|-------------|
| <b>Hata Sinyali Kontakt Bloku</b> |         |              |               |               |             |
| 1NO                               | Üzerine | VMPA-W 2/10  |               |               | 23,40       |
| 1NC                               | Üzerine | VMPA-W 2/01  |               |               | 23,40       |
| 1NO + 1NC                         | Üzerine | VMPA-W 2/11  |               |               | 23,40       |

Muhafaza Kutusu Seti (0P55)

Muhafaza Kutusu Seti (0P 55)

|                   |                           |                      |                          |            |       |
|-------------------|---------------------------|----------------------|--------------------------|------------|-------|
| - Muhafaza Kutusu | - Ön Yüz Koruma Çerçevesi | - Asma Kilit Aparatı | - Nötr Bağlantı İletkeni | VMPA-PB2/E | 22,50 |
|-------------------|---------------------------|----------------------|--------------------------|------------|-------|

Muhafaza Kutusu Seti (Acil Durum Stop Butonlu)

|                   |                           |                          |                      |                          |            |       |
|-------------------|---------------------------|--------------------------|----------------------|--------------------------|------------|-------|
| - Muhafaza Kutusu | - Ön Yüz Koruma Çerçevesi | - Acil Durum Stop Butonu | - Asma Kilit Aparatı | - Nötr Bağlantı İletkeni | VMPA-PB2/B | 28,20 |
|-------------------|---------------------------|--------------------------|----------------------|--------------------------|------------|-------|

| Çalışma Gerilimi (V)        | Sipariş Kodu | Kutudaki Adet | Kolideki Adet | Fiyat (USD) |
|-----------------------------|--------------|---------------|---------------|-------------|
| <b>Açtırma Bobini</b>       |              |               |               |             |
| 220/240                     | VMPA-SR2S    |               |               | 33,10       |
| <b>Düşük Gerilim Bobini</b> |              |               |               |             |
| 220/240                     | VMPA-UVR2S   |               |               | 32,20       |

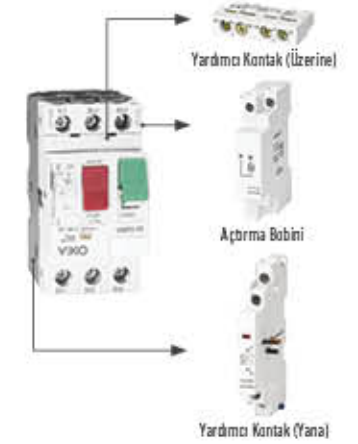

VMP2 Serisi (0.1 - 32A) Motor Koruma Şalteri



VMP2 Serisi (40 - 80A) Motor Koruma Şalteri



### Üç Fazlı Motorlarda Ekipman Seçimi

| 380V AC Trifaze Asenkron Motor |            |                   | Kumanda                  |              | Aşırı Yük Koruma | Aşırı Yük ve Kısa Devre Koruma | VİKO Motor Koruma Şalteri Referansı |                      |
|--------------------------------|------------|-------------------|--------------------------|--------------|------------------|--------------------------------|-------------------------------------|----------------------|
| Anma Gücü                      | Anma Akımı | AC Güç Kontaktörü | VİKO Kontaktör Referansı | Termik Röle  |                  |                                |                                     | Motor Koruma Şalteri |
|                                |            | (Hp)              | (kW)                     | (A)          | AC-3 (A)         | Anma Akımı                     | (A)                                 | (A)                  |
| 5                              | 3,7        | 7,7               | 9                        | VTC-09/10/S  | 5 - 5,8          | VRM-32A17                      | 6,3 - 10                            | VMP2-10              |
| 5,5                            | 4          | 8,5               | 9                        | VTC-09/10/S  | 7 - 10           | VRM-32A18                      | 6,3 - 10                            | VMP2-10              |
| 7,5                            | 5,5        | 11,5              | 12                       | VTC-12/10/S  | 9 - 13           | VRM-32A21                      | 9 - 14                              | VMP2-14              |
| 10                             | 7,5        | 15,5              | 18                       | VTC-18/10/S  | 12 - 18          | VRM-32A22                      | 13 - 18                             | VMP2-18              |
| 15                             | 11         | 22                | 25                       | VTC-25/10/S  | 17 - 25          | VRM-32A23                      | 20 - 27                             | VMP2-27              |
| 20                             | 15         | 30                | 32                       | VTC-32/10/S  | 23 - 32          | VRM-32A24                      | -                                   | VMP2-32              |
| 25                             | 18,5       | 37                | 40                       | VTC-40/11/S  | 30 - 40          | VRM-95A32                      | -                                   | VMP2-40              |
| 30                             | 22         | 44                | 50                       | VTC-50/11/S  | 37 - 50          | VRM-95A33                      | -                                   | VMP2-63              |
| 40                             | 30         | 60                | 65                       | VTC-65/11/S  | 48 - 65          | VRM-95A34                      | -                                   | VMP2-63              |
| 50                             | 37         | 72                | 80                       | VTC-80/11/S  | 55 - 70          | VRM-95A35                      | -                                   | VMP2-8               |
| 60                             | 45         | 85                | 95                       | VTC-95/11/S  | 63 - 80          | VRM-95A36                      | -                                   | VMP2-8               |
| 75                             | 55         | 105               | 115                      | VTC-115/10/S | -                | -                              | -                                   | -                    |
| 100                            | 75         | 138               | 150                      | VTC-150/10/S | -                | -                              | -                                   | -                    |
| 125                            | 90         | 170               | 185                      | VTC-185/10/S | -                | -                              | -                                   | -                    |
| 150                            | 110        | 205               | 225                      | VTC-225/10/S | -                | -                              | -                                   | -                    |
| 180                            | 132        | 245               | 265                      | VTC-265/00/S | -                | -                              | -                                   | -                    |
| 220                            | 160        | 300               | 330                      | VTC-330/00/S | -                | -                              | -                                   | -                    |
| 270                            | 200        | 370               | 400                      | VTC-400/10/S | -                | -                              | -                                   | -                    |
| 300                            | 220        | 408               | 500                      | VTC-500/10/S | -                | -                              | -                                   | -                    |
| 340                            | 250        | 460               | 500                      | VTC-500/10/S | -                | -                              | -                                   | -                    |
| 430                            | 315        | 584               | 630                      | VTC-630/10/S | -                | -                              | -                                   | -                    |
| 480                            | 355        | 730               | 800                      | VTC-800/00/S | -                | -                              | -                                   | -                    |
| 545                            | 440        | 710               | 800                      | VTC-800/00/S | -                | -                              | -                                   | -                    |

### Kondansatör Yükleme Cetveli

| Kondansatör Kapasitesi kVAr | VİKO Kapasitör Kontaktörü Referansı | Kontaktör Değeri A (Amper) | VİKO Kontaktör Referansı | Sigorta Değeri A (Amper) | VİKO Otomatik Sigorta Referansı | Besleme Kablosu mm <sup>2</sup> |
|-----------------------------|-------------------------------------|----------------------------|--------------------------|--------------------------|---------------------------------|---------------------------------|
| 12,5                        | YCC-12/1 V/S                        | 18                         | VTC-18/10/S              | 3*32                     | 4VTB-3C32                       | 3x6                             |
| 16,7                        | YCC-16/1 V/S                        | 25                         | VTC-25/10/S              | 3*40                     | 4VTB-3C40                       | 3x6                             |
| 20                          | YCC-20/1 V/S                        | 32                         | VTC-32/10/S              | 3*50                     | 4VTB-3C50                       | 3x6                             |
| 25                          | YCC-25/12/S                         | 40                         | VTC-40/11/S              | 3*63                     | 4VTB-3C63                       | 3x6                             |
| 33,3                        | YCC-33/12/S                         | 50                         | VTC-50/11/S              | 3*80                     | 10VTB-3C80                      | 3x6                             |
| 40                          | YCC-40/12/S                         | 65                         | VTC-65/11/S              | 3*100                    | 10VTB-3C100                     | 3x10                            |
| 60                          | YCC-60/12/S                         | 95                         | VTC-95/11/S              | 3*160 T.M.Ş              | VMF2-160-SN2                    | 3x25                            |

### Bakır Bara Taşıma Kapasitesi

Çevre Sıcaklığı: 35°C Isınma: 30°C

| Boyutlar mm | Kesit mm <sup>2</sup> | Ağırlık kg/m | Sürekli Yükleme Akımı (A) - 50Hz A.C |      |      |      |                  |      |      |      |
|-------------|-----------------------|--------------|--------------------------------------|------|------|------|------------------|------|------|------|
|             |                       |              | Boyalı Bara Adedi                    |      |      |      | Çplak Bara Adedi |      |      |      |
|             |                       |              | I                                    | II   | III  | IV   | I                | II   | III  | IV   |
| 12x2        | 24                    | 0,21         | 125                                  | 250  | -    | -    | 110              | 200  | -    | -    |
| 15x2        | 30                    | 0,27         | 155                                  | 270  | -    | -    | 140              | 240  | -    | -    |
| 15x3        | 45                    | 0,40         | 185                                  | 330  | -    | -    | 170              | 300  | -    | -    |
| 20x2        | 40                    | 0,36         | 205                                  | 350  | -    | -    | 185              | 315  | -    | -    |
| 20x3        | 60                    | 0,54         | 245                                  | 425  | -    | -    | 220              | 380  | -    | -    |
| 20x5        | 100                   | 0,89         | 325                                  | 550  | -    | -    | 290              | 495  | -    | -    |
| 25x3        | 75                    | 0,67         | 300                                  | 510  | -    | -    | 270              | 440  | -    | -    |
| 25x5        | 125                   | 1,12         | 385                                  | 670  | -    | -    | 350              | 600  | -    | -    |
| 30x3        | 90                    | 0,80         | 350                                  | 600  | -    | -    | 315              | 540  | -    | -    |
| 30x5        | 150                   | 1,34         | 450                                  | 780  | -    | -    | 400              | 700  | -    | -    |
| 40x3        | 120                   | 1,07         | 440                                  | 780  | -    | -    | 420              | 710  | -    | -    |
| 40x5        | 200                   | 1,78         | 600                                  | 1000 | -    | -    | 520              | 900  | -    | -    |
| 40x10       | 400                   | 3,56         | 835                                  | 1500 | 2060 | 2800 | 750              | 1350 | 1850 | 2500 |
| 50x5        | 250                   | 2,23         | 720                                  | 1200 | 1750 | 2300 | 630              | 1100 | 1500 | 2100 |
| 50x10       | 500                   | 4,45         | 1025                                 | 1800 | 2450 | 3300 | 920              | 1620 | 2200 | 3000 |
| 60x5        | 300                   | 2,67         | 825                                  | 1400 | 1980 | 2650 | 750              | 1300 | 2800 | 2400 |
| 60x10       | 600                   | 5,34         | 1200                                 | 2100 | 2800 | 3800 | 1100             | 1860 | 2500 | 3400 |
| 80x5        | 400                   | 3,56         | 1060                                 | 1800 | 2450 | 3300 | 950              | 1650 | 2200 | 2900 |
| 80x10       | 800                   | 7,12         | 1540                                 | 2600 | 3300 | 4600 | 1400             | 2300 | 3100 | 4200 |
| 100x5       | 500                   | 4,45         | 1310                                 | 2200 | 2950 | 3800 | 1100             | 2000 | 2600 | 3400 |
| 100x10      | 1000                  | 8,9          | 1880                                 | 3100 | 4000 | 5400 | 1700             | 2700 | 3600 | 4800 |
| 120x10      | 1200                  | 10,68        | 2200                                 | 3500 | 4600 | 6100 | 2000             | 3200 | 4200 | 5500 |
| 160x10      | 1600                  | 14,24        | 2880                                 | 4400 | 5800 | 7800 | 2600             | 3900 | 5200 | 7000 |





## Dayanıklı seçimler güvenilir altyapılar

**IP 40** IP40 koruma standardına uygunluk

**⚡** Sınıf II; elektrik çarpmasına karşı korumalı

**-15°C / +60°C** Tesis sırasındaki sıcaklık aralığı -15°C / +60°C

**650°C** 650°C'ye kadar alev ve yanmaya karşı dayanıklılık

**180°** Kullanım yerine göre 180° çevrilerek takılabilen kapaklar

**↕** Geniş iç hacim

**HF** Halojen içermez

**🔧** Montaj hassasiyeti sağlayan su terazisi

## SİGORTA KUTULARI



## Sigorta Kutuları IP40



| Sipariş Kodu  | Ürün Adı                                    | Kutudaki Adet | Kolideki Adet | Fiyat (TL) |
|---|---|---------------|---------------|------------|
| <b>Sıva Üstü W Otomat Kutuları Halogen Free (H. F.)</b>         |   |               |               |            |
| 90 91 21 02   | 2'li Sıva Üstü Sigorta Kutusu H.F.          | 1             | 45            | 148,15     |
| 90 91 21 04   | 4'lü Sıva Üstü Sigorta Kutusu H. F.         | 1             | 30            | 172,75     |
| 90 91 21 06   | 6'lı Sıva Üstü Sigorta Kutusu H. F.         | 1             | 30            | 312,90     |
| 90 91 21 08   | 8'li Sıva Üstü Sigorta Kutusu H. F.         | 1             | 20            | 380,25     |
| 90 91 21 12   | 12'li Sıva Üstü Sigorta Kutusu H. F.        | 1             | 10            | 467,65     |
| 90 91 21 16   | 16'lı Sıva Üstü Sigorta Kutusu H. F.        | 1             | 10            | 627,65     |
| 90 91 21 18   | 18'li Sıva Üstü Sigorta Kutusu H. F.        | 1             | 10            | 747,60     |
| 90 91 21 24   | 24'lü Sıva Üstü Sigorta Kutusu H. F.        | 1             | 10            | 865,90     |
| 90 91 21 36   | 36'lı Sıva Üstü Sigorta Kutusu H. F.        | 1             | 10            | 1.085,95   |
| <b>Sıva Altı W Otomat Kutuları Halogen Free (H. F.)</b>         |   |               |               |            |
| 90 91 20 02   | 2'li Sıva Altı Sigorta Kutusu H. F.         | 1             | 45            | 148,15     |
| 90 91 20 04   | 4'lü Sıva Altı Sigorta Kutusu H. F.         | 1             | 30            | 172,75     |
| 90 91 20 06   | 6'lı Sıva Altı Sigorta Kutusu H. F.         | 1             | 30            | 312,90     |
| 90 91 20 08   | 8'li Sıva Altı Sigorta Kutusu H. F.         | 1             | 20            | 380,25     |
| 90 91 20 12   | 12'li Sıva Altı Sigorta Kutusu H. F.        | 1             | 10            | 467,65     |
| 90 91 20 16   | 16'lı Sıva Altı Sigorta Kutusu H. F.        | 1             | 10            | 627,65     |
| 90 91 20 18   | 18'li Sıva Altı Sigorta Kutusu H. F.        | 1             | 10            | 747,60     |
| 90 91 20 24   | 24'lü Sıva Altı Sigorta Kutusu H. F.        | 1             | 10            | 865,90     |
| 90 91 20 36   | 36'lı Sıva Altı Sigorta Kutusu H. F.        | 1             | 10            | 1.085,95   |
| <b>Sıva Üstü Mühürlü W Otomat Kutuları Halogen Free (H. F.)</b> |   |               |               |            |
| 90 91 40 00   | 1'li Sıva Üstü Sigorta Kutusu (Mühürlü)     | 22            | 220           | 37,35      |
| 90 91 40 01   | 1 - 2'li Sıva Üstü Sigorta Kutusu (Mühürlü) | 16            | 160           | 47,80      |
| 90 91 40 03   | 3 - 4'lü Sıva Üstü Sigorta Kutusu (Mühürlü) | 10            | 100           | 65,95      |
| <b>Klemensler</b>   |   |               |               |            |
| 90 91 00 01   | 4 Delikli Klemens                           | -             | 100           | 27,35      |
| 90 91 00 02   | 6 Delikli Klemens                           | -             | 100           | 34,05      |
| 90 91 00 03   | 9 Delikli Klemens                           | -             | 100           | 45,90      |
| 90 91 00 04   | 10 Delikli Klemens                          | -             | 100           | 51,95      |
| 90 91 00 05   | 12 Delikli Klemens                          | -             | 100           | 58,95      |
| <b>İzoleli Nötr ve Topraklı Klemensler</b>                      |   |               |               |            |
| 90 91 10 02   | 2x6'lı İzoleli Nötr-Toprak Klemensi         | -             | 50            | 71,95      |
| 90 91 10 05   | 2x10'lu İzoleli Nötr-Toprak Klemensi        | -             | 50            | 109,55     |



4'lü Sıva Üstü Sigorta Kutusu



8'li Sıva Altı Sigorta Kutusu



1'li Sıva Üstü Sigorta Kutusu



Delikli Klemens



İzoleli Nötr-Toprak Klemens



- By-Pass özelliği ile arıza durumunda enerjiyi kesintisiz kullanma imkânı sağlar.
- Kart okuyucunun üzerinde yer alan pilot aydınlatma sayesinde karanlık ortamda dahi kolayca ürüne ulaşabilirsiniz.
- Gecikme özelliği sayesinde 5V ürünlerde kart yuvadan çıkarıldıktan 15 sn. sonra, 230V ürünlerde ise 25-30 sn. sonra enerji kesilir.
- RFID ürün seçiminde sadece 13,56 MHz kartlar ile kullanım sağlanabilir. Dilerseniz mekanik anahtarlı ürün tercih ederek tüm kartlar ile kullanabilirsiniz.

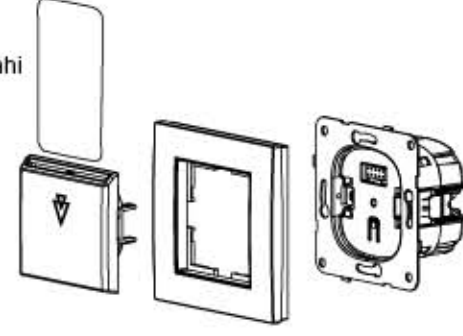

**Energy Saver Mekanik Anahtarlı 230V**



- Mekanik anahtarlı 230V Energy Saver ürünlerimizi VTC ve VTCR serimize ait ürünler ile birlikte kullanabilirsiniz.
- Tüm kartlar ile kullanabilirsiniz.

**Energy Saver Mekanik Anahtarlı 5V**



- Mekanik anahtarlı 5V Energy Saver ürünleri sadece kendi röle ünitesi (ESCU) ile birlikte kullanılmalıdır.
- Röle üzerinde yer alan M1K1- M2K2 kontakları sayesinde cam ve balkon kapularınıza ilave edeceğiniz manyetik kontaklar ile çok daha fazla enerji tasarrufu sağlayabilirsiniz.
- Tüm kartlar ile kullanabilirsiniz.

**Energy Saver 13,56 MHz RFID**



- 13,56 MHz RFID Energy Saver ürünleri sadece kendi röle ünitesi (ESCU) ile birlikte kullanılmalıdır.
- Röle üzerinde yer alan M1K1- M2K2 kontakları sayesinde cam ve balkon kapularınıza ilave edeceğiniz manyetik kontaklar ile çok daha fazla enerji tasarrufu sağlayabilirsiniz.
- 13,56 MHz frekans değerlerini sağlayan kartlar ile birlikte kullanılabilir.

**Mekanik Switch'li (2 Kutuplu - 4 Kutuplu) Kontaktörlü Bağlantı Şeması**

**Bağlantı Şeması**

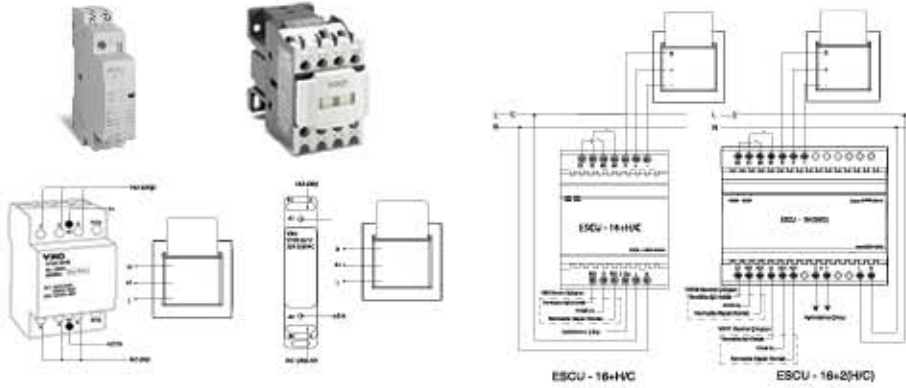

**Energy Saver Kontrol Ünitesi**

Röle üzerinde bulunan K1-M1, K2-M2 manyetik kontaklar kullanılmayacağı durumlarda mutlaka kısa devre edilmelidir.

**Lütfen Not Ediniz!**

3M, 4M ve 7M çerçeveler ile mutlaka 3M Energy Saver modelleri kullanılmalıdır!



\*Farklı Energy Saver fiyatları ve projelere özel Energy Saver çeşitlerimiz için lütfen arayın.



**Kompakt Şalterler**

Kompakt şalter ürünlerimizde enerji girişleri mutlaka ürünün üst tarafından yapılmalıdır.



**Mekanizma & Karkas (Çoklu Montaj)**

İki ya da daha fazla mekanizmanın monte edildiği durumlarda mekanizma üzerinde yer alan geçiş tırnakları birbirine doğru şekilde hizalanarak zemine sabitlenmelidir.



**Çerçeve ve Tespit Parçası**

Montaj aşamasında ilk olarak mekanizma üzerinden sökülen tespit parçası çerçeveye takılır. Daha sonra çerçeve mekanizma üzerine monte edilir ve son olarak düğme/kapak gövdeye yerleştirilir.

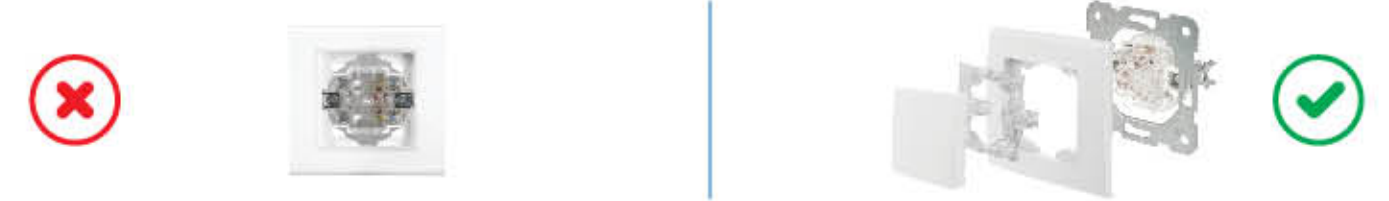

**Jaluzi Anahtarı**

Kırmızı oklar ile belirtilen bağlantı en sık rastlanan bağlantı hatasıdır. Doğru kullanım için yeşil oklar ile belirtilen bağlantı şeklini uygulamalısınız.

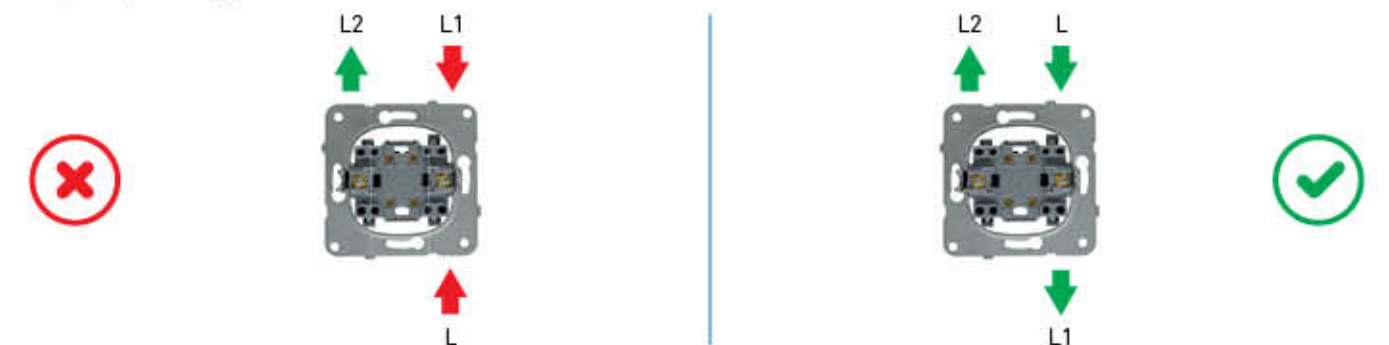







**Panasonic Electric Works Elektrik San. ve Tic. A.Ş.**

Abdurrahmangazi Mah. Ebubekir Cad. No: 44 34887 Sancaktepe, İstanbul / Türkiye

☎ **444 8 456** F: +90 (216) 564 55 44 ewtr.panasonic.com info@tr.panasonic.com